

L'art d'ouvrir



Menuiserie :
Portes d'entrée, fenêtres,
volets, portes de garage



Extérieur maison :
portails & clôtures,
stores, pergolas, carports



Intérieur maison :
dressings, placards,
verrières, portes intérieures



Depuis 1995, Alutec s'est solidement implantée à Montauban où il s'est forgé une réputation de référence dans le domaine de la menuiserie extérieure. Sa vaste gamme de produits et son engagement envers le «made in France» lui permettent de se démarquer et de répondre aux attentes de sa clientèle.

Depuis sa création, Alutec est animée par une passion authentique pour la maison et l'habitat. L'entreprise adopte une philosophie claire : anticiper les besoins de ses clients et rester en constante évolution. En ce sens, elle met un point d'honneur à promouvoir des valeurs fondamentales telles que la modernité, la sécurité, le confort, un service de qualité et des prix justes. Ces principes sont au cœur de l'activité d'Alutec, une entreprise familiale aujourd'hui forte de 27 ans d'expérience et d'expertise.

La société Alutec s'adresse aussi bien **aux particuliers qu'aux professionnels du bâtiment**, auxquels elle propose des produits et services soigneusement sélectionnés pour leur qualité et leur durabilité. Son objectif est de rendre accessibles les meilleures solutions en matière de menuiserie, tout en maintenant un positionnement compétitif sur les prix.

un conseil personnalisé

Un besoin de construction ou de rénovation c'est votre projet, mais aussi notre projet. **Spécialiste du neuf et de la rénovation**, Alutec est le partenaire incontournable pour réussir vos travaux.

Avec un hall d'exposition entièrement refait en 2024 pour vous aider à concrétiser vos projets maison, avec des produits sélectionnés pour répondre aux dernières tendances et aux plus récentes réglementations

Vous serez également accompagné dans chaque étape de votre projet grâce à la maîtrise de ses commerciaux.



Montauban, Futuropole

toute une équipe à votre service...

NOS SERVICES POUR VOS PROJETS D'AMÉNAGEMENT CLÉS EN MAIN !

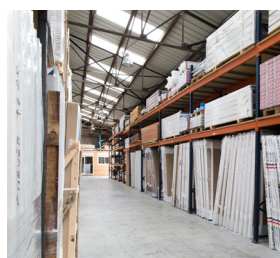

- ✓ Des devis gratuits clairs, réalisés sous 48h
- ✓ Des conseils de professionnels compétents pour vous guider
- ✓ Des études 3D pour les aménagements intérieurs et extérieurs
- ✓ Le financement de votre projet à des taux compétitifs
- ✓ Des produits en stock permanent
- ✓ Un service de livraison

- ✓ Un pôle technique - SAV dédié
- ✓ Un suivi de votre chantier
- ✓ Un contrôle de la qualité des ouvrages réalisés
- ✓ Un accompagnement jusqu'à votre totale satisfaction

Univerture, un réseau d'indépendants engagés

POUR VOUS FOURNIR UN DEVIS GRATUIT PRÉCISANT :

- ✓ Le délai de livraison
- ✓ Le produit proposé et son descriptif technique
- ✓ Un montant détaillé comprenant le prix des produits, le coût de la main-d'œuvre (pose, installation, réparation), le coût du traitement de déchets, et le montant de la TVA selon le taux appliqué.
- ✓ La garantie et les certifications des produits
- ✓ Un devis complet et conforme : incluant les mentions légales obligatoires (SIRET, assurances, certifications...), attestant du sérieux de nos entreprises et indispensables pour vos dossiers d'aides.

La qualité comme fer de lance

Les magasins du réseau Univerture ont mis en place un système qualité pour vous accompagner dans vos projets maison. Nos conseillers sont à votre écoute et vous accompagnent dans chaque étape de votre projet. **Ce sont des spécialistes de la menuiserie, ils sont formés et sensibilisés aux normes, aux nouvelles techniques de pose, ceci afin d'assurer la meilleure qualité de nos services : pose, installation, réparation.**

Ils s'engagent sur la **qualité de leurs installations et le respect des délais**. Quel que soit le produit posé, un **procès-verbal de réception** est établi, il nous permet de prendre en compte toutes les observations et de mesurer la satisfaction de nos clients. Tous les produits présentés sur ce catalogue sont **testés et fabriqués** par des industriels sélectionnés et reconnus.

Nos magasins disposent de **grands showrooms** présentant tous nos produits. **Nous vous invitons à venir sur place pour voir, comparer et apprécier leur qualité.**

Nos produits sont en grande majorité fabriqués sur-mesure. Chaque magasin dispose d'un **entrepôt** permettant de préparer les commandes des clients et de stocker quelques références, assurant ainsi une réponse rapide aux demandes urgentes.



Chez nous, le meilleur prix a toujours été tout compris !

Et ça, ce n'est pas près de changer !

Menuiserie



Intérieur
Maison



Extérieur
Maison

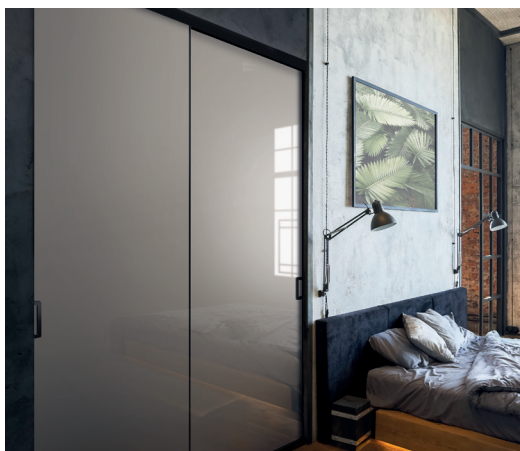

l'univers

Porte d'entrée

Aluporta
Euradif
Bel'm

Wibaie
Ziltén
Kopen

www.univerture.com

portes
modernes



Boro

Gris 2900 sablé.
Porte d'entrée et fixe vitré dépoli.
SP10/16/4.
Poignée sur rosace inox 2 faces.
Ud : 1,1

Kappa

Gris Ral-7016 sablé. Poignée inox intérieure.
Barre de tirage intégrée.
Ud : 1,1



éclairage
intégré
en option



Portes
pivot S95



Orion

Couleur extérieure imitation bois chêne C149.
Poignée sur rosace laquée noir sur 2 faces.
Ud : 1,10

30
couleurs
au choix

10
finitions
bois

Couleur
garantie
10 ans

Gamme

Conforblock80

Toujours à la recherche de la plus grande satisfaction de nos clients et des attentes du marché, nous avons créé cette nouvelle gamme de portes à ouvrant-caché Monobloc 80 mm, appelée CONFORTBLOCK. Ce nouveau concept apporte de meilleures performances thermiques et acoustiques, offrant un excellent confort à votre habitation. Des matériaux de qualité assurent la durabilité de l'ensemble. Nous proposons ainsi à nos clients un produit fini "prêt à poser" de haute qualité. Avec un large choix de coloris et de modèles.



Grayas 3
Gris 7016 sablé.
Triple vitrage
Cathédral.
Grille intégrée
dans le vitrage.
Poignée aluminium
coloris inox.
Ud : 1,3

tradition



**Portes
ville**

Atlas 3
Bleu 5003 sablé.
Triple vitrage avec grille insérée dans le vitrage.
Poignée aluminium coloris inox.
Barre de tirage aluminium 1072-AINOX
Coloris inox.
Ud : 1,3



Néon A
Noir 2100.
Poignée inox intérieure.
Barre de tirage aluminium
extérieure.
Ud : 1,1

PERSONNALISEZ VOTRE PORTE !
choisissez votre couleur, votre poignée, vos vitrages, dimensions sur-mesure.

30 couleurs au choix | 10 finitions bois

Choix des poignées



Choix de décors

insert aspect bois ou couleur

Arlequin B1
Noir 2100. Décor 2 faces avec triple vitrage dépoli.
Parement aspect bois.
Ud : 1,2



Le choix de la qualité

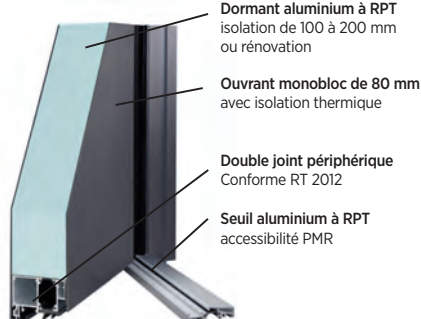

Dormant aluminium à RPT
isolation de 100 à 200 mm
ou rénovation

Ouvrant monobloc de 80 mm
avec isolation thermique

Double joint périphérique
Conforme RT 2012

Seuil aluminium à RPT
accessibilité PMR



Stamnos | Gamme Carpe Diem
Céramique rouille, Aluminium bronze 1247 granité.
Poignée exclusive avec éclairage Led en option.
Ud : 0,78

éclairage
intégré
en option

portes d'entrée Alunox



Couleur
garantie
20 ans

Derceto Collection Sillage Révolution

Pièces alunox
affleurantes des 2 côtés
et garniture 2 faces
New-York.
Ud : 0,95



Diopside 7
**Collection Sillage
Evolution**
Triple vitrage feuilleté décor
sablage uni et poignée 2 faces
New-York.
Ud : 1,1



Valériane 2
Collection Osmozen
Triple vitrage feuilleté sablage
uni, pièce alunox des 2 côtés
et poignée 2 faces Dallas en
option.
Ud : 1,3



Cipolin 1
Collection Equilibre
Poignée de tirage laquée
rouge 3004 ou blanche 9016
Microviseur.
Ud : 1,1

portes d'entrée

aluminium

EURADIF



Collection Tradition

En option : Grilles décoratives, barre de tirage BT12 et boîte aux lettres.
La grille ALVA peut-être intégrée aux parties latérales et aux impostes pour une esthétique coordonnée.



Grille « volute »



Grille Rustica



Grille Alva

Spencer 1

Moultures rapportées, quadruple vitrage feuilleté avec grille décorative en fonte d'aluminium
Ud : 1,3

La sécurité maximale en standard

Un véritable rempart contre l'effraction pour les portes PASSAGE (80mm)

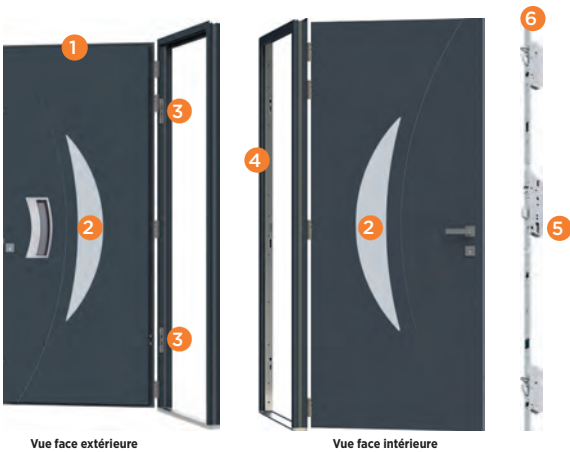

Vue face extérieure

Vue face intérieure



1 OUVRANT MONOBLOC ALUMINIUM 80 MM
Épais, robuste, performant



2 TRIPLE VITRAGE
Avec une face feuilletée 33/2 en standard (44/2 ou SPI0 en option) retardateur d'effraction



3 2 PIÈCES ANTI-DÉGONDAGE
En parties haute et basse



4 GÂCHE FILANTE SUR TOUTE LA HAUTEUR
Plus esthétique et sécurisant que de traditionnelles gâches auxiliaires



5 CYLINDRE NICKELÉ
6 PISTONS + 5 CLÉS
Débrayable, résistant à l'oxydation et à la corrosion



6 SERRURE AUTOMATIQUE MULTIPOINT À CROCHETS
Elle allie le confort de fermeture, la sécurité et l'étanchéité pour votre porte d'entrée.

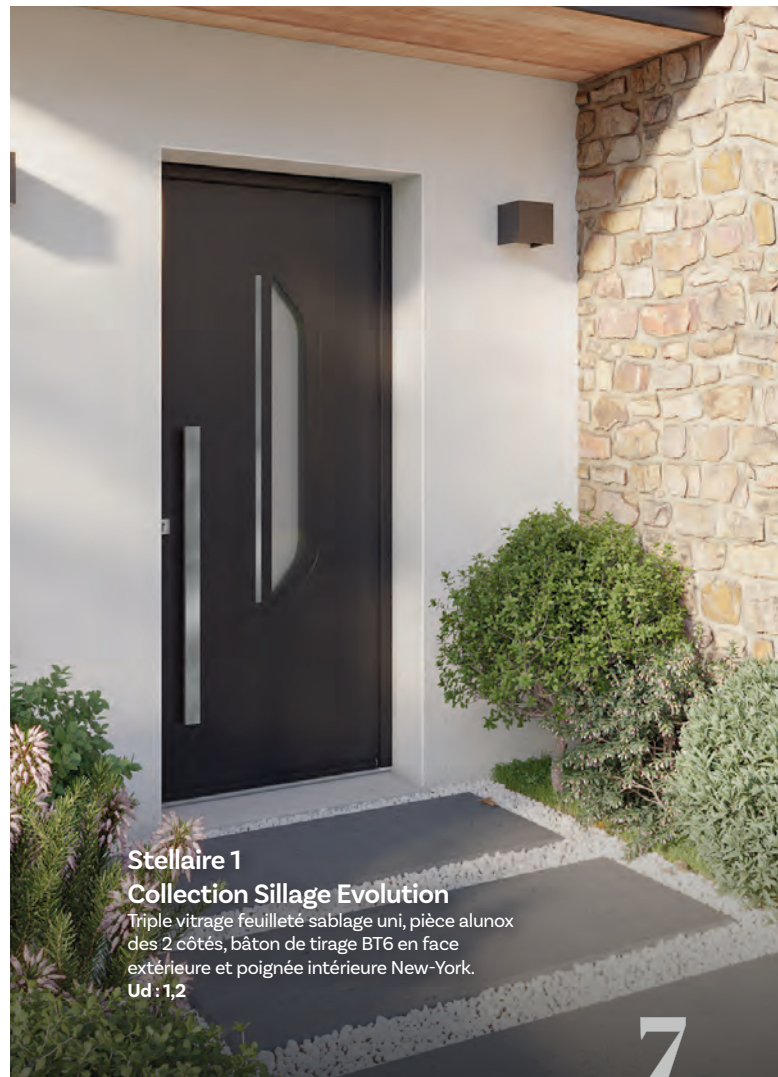

Stellaire 1

Collection Sillage Evolution

Triple vitrage feuilleté sablage uni, pièce alunox des 2 côtés, bâton de tirage BT6 en face extérieure et poignée intérieure New-York.
Ud : 1,2



Barre de tirage rectangulaire de la couleur de la porte.

Météore

H 3000 : 2150 + imposte 850

L 2000 : 1000 + fixe vitré 1000

Gris 7016 satiné.

Assemblage de l'imposte et de la traverse adapté aux grandes dimensions. Alu 80

Ud : 0,91



Poliade

Panneau rainuré avec décor inox sur les 2 faces.

Gris 7016 texturé

Alu 60

Ud : 1,1



lignes épurées

Choisissez le décor qui sublimerá votre entrée :

1. Vitrage sablé affleurant et décor sous la barre de tirage intégrée dans l'ouvrant
2. Subtiles rainures ton sur ton.

Couleur garantie
20 ans, Alu 100 & 80
15 ans, Alu 60

29 couleurs au choix





Graphite
H 2350 / L 1000
Combinaison n°3 :
bois grisé / alu gris
7039 satiné

contraste de matières

Portes Alliance et Graphite

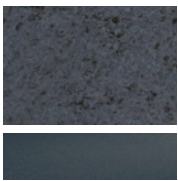

Pierre Anthracite

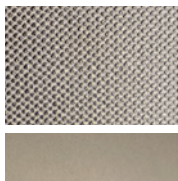

Mamba Argent

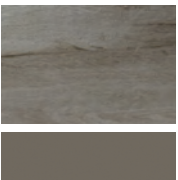

Bois Grisé

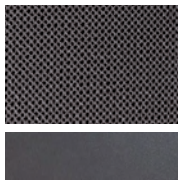

Mamba Noir

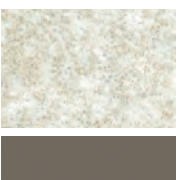

Pierre Ivoire / Gris 7047
satiné



**Couleur
garantie
20 ans**



Graphite

Pierre Ivoire / Alu gris 7047 satiné
Barre de tirage intégrée
à la couleur de la porte
Alu 100
Ud : 0,69



Alliance

Mamba argent. Céramique argent/Alu
Gris perle 2800 texturé.
Barre de tirage intégrée à la couleur
de la porte, face intérieure rainurée.
Alu 100
Ud : 0,70



inserts bois
accoya

Condor

Blanc 9016 satiné.

À l'intérieur, un jeu de rainures fait écho au décor extérieur. Inserts en bois accoya à l'extérieur. Alu 80

Ud= 1,1



Poignée rosace
ton inox 2 faces

Ecume (vitrée)

Bleu 2700 texturé, triple vitrage
sablé en forme de bulles. Alu 80

Ud= 1,0



Eurielle

Bronze texturé.

H 2250 / L 900

Ud= 1



Siva

Gris 7016 Texturé.

Alu 80

Ud=1,1



Dédale

Noir 2100, décor ton inox affleurant, triple vitrage. Alu 80
Ud= 1,1

innovation ^{éco}



Un impact carbone réduit de 26 %, grâce à une réduction de la masse des grilles*. Une innovation qui n'ôte rien au design et à la solidité de la grille, mais qui est vertueux pour la planète.

* 26 % de gain par rapport à la masse moyenne des grilles qui équipent les portes aluminium.



Danaé

Gris perle 2800 texturé.
Grille noire et poignée noire en option.
Alu 80
Ud= 1,3

grands vitrages



Pour une entrée plus lumineuse :
+14% de vitrage

Ernest-evo

Gris 7016 Texturé.
Ud= 1,5



portes d'entrée mixtes

Alu & bois



Albe

Porte mixte
vue intérieure : chêne naturel.
Vue extérieure : gris 2400
Ud= 1,3



Vue extérieure

Vue intérieure



Cyme evo
Bois finition chêne naturel
et aluminium.
Barre de tirage rectangle
laquée.
En option barre de tirage
ronde finition inox.
Ud= 0,85

29
couleurs
au choix
pour le dormant



Singularités aux lames en chêne
et aux largeurs différentes

Belcastel-evo
Bois finition chêne naturel ou chêne fusain.
Barre de tirage rectangle laquée.
Couleur aux choix en option.
Poignée rosace carrée contemporaine finition inox
Ud= 0,75



essences
naturelles



Modèle Infini :
motif vertical



Finition noir éclipse



Constance
Bois Accoya finition gris lunaire, barre de
tirage galbée intégrée au vantail.
Ud= 0,80

tradition



Novel
Finition extérieure bois movingui
(chêne clair en option) avec châssis
vitré ouvrant.
Ud= 1,4



De solides atouts pour la rénovation : économique, durable, vertueuse ... et des prix abordables !

L'acier est un matériau plus léger que l'aluminium, il présente un meilleur impact carbone.



Couleur garantie 15 ans | hors blanc Bel'M garanti 5 ans



Hexagone evo
Bleu 2700 texturé vitrage sablé, poignée rosace argent 2 faces.
Acier 68
Ud= 1,1



Haro
Gris 7022 texturé vitrage sablé. Barre de tirage en option. Décor effet bois et inox face extérieure.
Acier 68
Ud= 1,2



Beaugrenelle
Gris 7016 texturé, vitrage sérigraphié et sablé. Semi-fixe répétant disponible.
Acier 68
Ud= 1,1



Heidi
Gris 2400 texturé, Barre de tirage. Acier 48
Ud=1,4



Arti
Gris 7016 texturé, vitrage classe P2A sablé affleurant, poignée rosace argent 2 faces. Acier 68
Ud=1,3





portes d'entrée
alu 85

Baccara

Conception monobloc
épaisseur 85 mm avec
ouvrant affleurant
Barillet de sécurité & cache
cylindre affleurant
Seuil aluminium compatible
PMR
Ud= 0,66

portes d'entrée
acier 85



Harlem

Ouvrant monobloc
de 85 mm
Seuil aluminium anodisé
naturel avec rupture
de pont thermique
compatible PMR.

Ud : 1,1



Cancun

Ouvrant monobloc
de 85 mm
Seuil aluminium anodisé
naturel avec rupture
de pont thermique
compatible PMR.

Ud : 0,6



Jakarta

Ouvrant monobloc
de 85 mm
Seuil aluminium anodisé
naturel avec rupture
de pont thermique
compatible PMR.

Ud : 1



Havana

Ouvrant monobloc de 85 mm
Seuil aluminium anodisé naturel
avec rupture de pont thermique
compatible PMR.

Ud : 1



Vue extérieure

Vue intérieure



L'alliance du design & de la nature

Fabriquées en bois Red Cedar ou en Accoya®, ces portes offrent un design unique rehaussé par le charme singulier du bois, agrémenté de décors exclusifs en aluminium ou en inox.

originelles

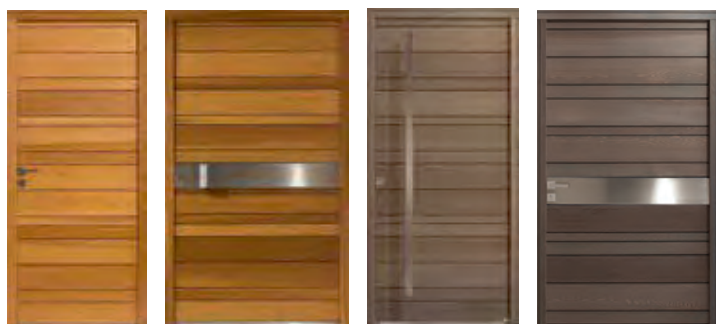

nativ 1 nativ 2 nativ 3 nativ 8

fusion



nativ 9 nativ 10 nativ 11

fusion shou sugi ban 



nativ 20 nativ 21 nativ 22 nativ 23

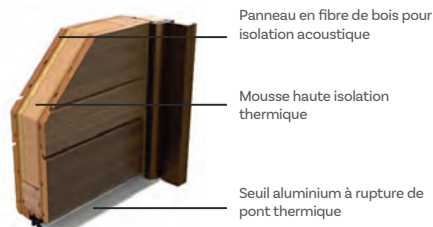

Gamme
confort



Line 6
Porte d'entrée associée à un fixe en dormant vitré. Décor ton inox, vitrage sablé classe 2, poignée moderne sur rosace. Gris 7016 texturé.
Ud= 1,0



K2
Design rainuré 2 faces. Barre de tirage non traversante. Gris perle 2800.
Ud= 0,91



Line 3

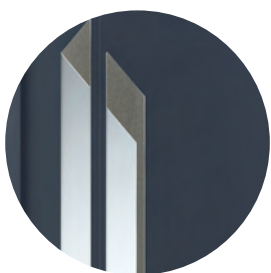

Line 4



Line 5

COLLECTION Line

Choisissez le décor et la partie vitrée de votre porte !
Triple vitrage sablé classe 2, décors ton inox en applique sur le vitrage



Couleur
garantie
20 ans



Palm
Noir 2100 sablé. Triple vitrage feuilleté sablé classe 2. Poignée rosace ton inox.
Ud= 1,1



Volt

Porte d'entrée associée à un fixe en dormant. Triple vitrage feuilleté sablé classe 2. Décors miroir 2 faces identiques. Gris 7016 texturé
Ud= 1,10



Gamme

access



 28
couleurs
au choix



Couleur
garantie
15 ans

Cytiss 13

Triple vitrage feuilleté sablé, finition noir 9005 texturé.
Ud : 1,3



Cordey 2

Noir 2100 texturé, option noir 2100 face intérieure et imposte coordonnée avec sérigraphie.
Ud= 1,2



Gamme

confort



 Couleur
garantie
20 ans

Soffi 1

Vitrage sablé feuilleté classe 2 avec une grille couleur RAL 9007 en standard intégrée dans le vitrage.
 Moulures 2 faces identiques. Cimaise face ext. uniquement.
 Finition : couleur bleu/gris Baku en option hors nuancier standard.
 Plinthe possible en option.
Ud : 1,2

aluminium



Alicia-8-Lum

Double vitrage feuilleté sablé classe 2, option barre de tirage déportée associée à un semi-fixe vitré. Ensemble en noir 9005 texturé.

Ud : 1,5



**GAMME ALU
GRAND VITRAGE**

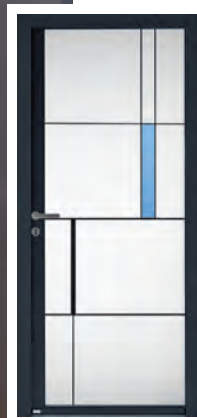

Elyo 8 Lum

Personnalisez votre porte avec plus de 9 décors et finitions.



29
couleurs
au choix
dont 3 finitions
plaxées effet bois

**Couleur
garantie
10 ans**



**GAMME ALU
GRAND TRAFIC**



Neptune

Modulable à la carte, avec ou sans traverse, vitrage et/ou panneau de remplissage, double vantaux, semi fixe et imposte, modèle présenté : porte 1 vantail standard.

La porte grand trafic est spécialement conçue pour les bâtiments accueillant du public (magasin, entrée immeuble,...)



gamme mixtes

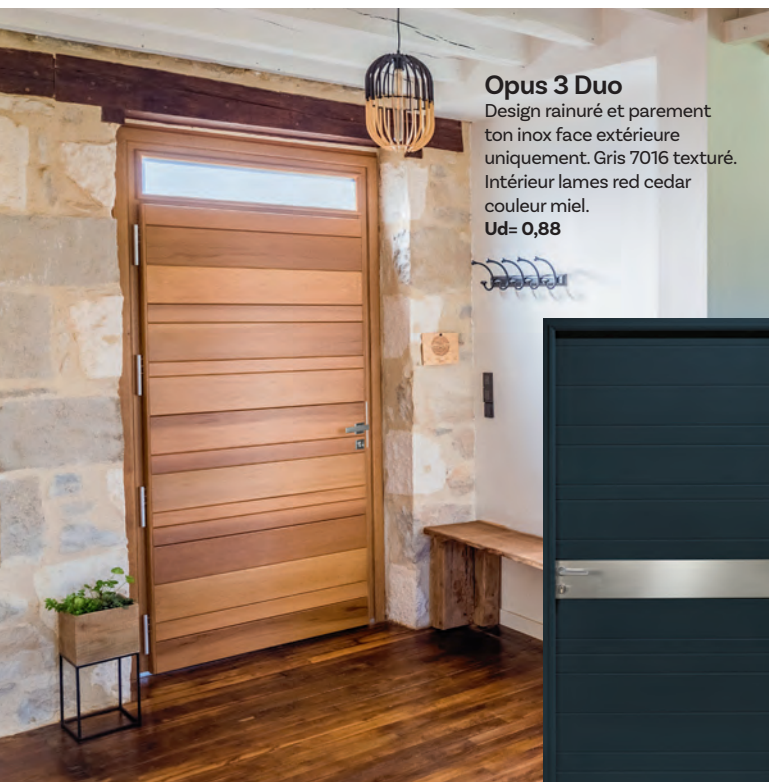

Opus 3 Duo

Design rainuré et parement ton inox face extérieure uniquement. Gris 7016 texturé. Intérieur lames red cedar couleur miel.

Ud= 0,88



Extérieur

Extérieur



Atlantide duo

Triple vitrage feuilleté sablé classe 2. Décor ton inox extérieur. Design rainuré 2 faces. Gris 2400 texturé. Intérieur : lasuré chêne finition ton naturel.

Ud= 1,40



28 faces ext.
et 7 finitions bois face int.



**Couleur
garantie
20 ans face extérieure**





Isami 3
 Décor ton bois face extérieure. Vitrage feuilleté sablé classe 2 affleurant, design rainuré 2 faces.
 Ud= 1,3

COLLECTION Isami
4 décors au choix !

Décor ton bois affleurant face extérieure, uniquement avec ou sans vitrage feuilleté sablé classe 2.



Isami 1



Isami 2



Isami 4



Couleur garantie
 15 ans

hors blanc Zilten garanti 5 ans



Amaya 20
 Vitrage feuilleté sablé classe 2 affleurant. Noir 2100 texturé.
 Ud= 1,4



Ioko 20
 Vitrage feuilleté sablé classe 2 affleurant. Décor ton inox 2 faces. Gris 7047 satiné.
 Ud= 1,4



Charley 2
 Design 2 faces identiques, vitrage feuilleté sablé classe 2 et décors sérigraphiés gris foncé. Extérieur blanc.
 Ud= 1,6

Roma

Porte pleine monobloc en aluminium, avec rainures, même design extérieur/intérieur

Neuf ou rénovation

Dimensions standard jusqu'à 1100 x 2150 (sur-mesure jusqu'à 1200 x 2400 maxi).

Ud : 0,79



Milano

Porte pleine monobloc en aluminium, avec rainures, design extérieur/intérieur identique. Neuf ou rénovation

Dimensions standard jusqu'à 1100 x 2150 (sur-mesure jusqu'à 1200 x 2400 maxi).

Ud : 0,79

5
couleurs
au choix
mono ou bicoloration

**Couleur
garantie
15 ans**

RAL STANDARD

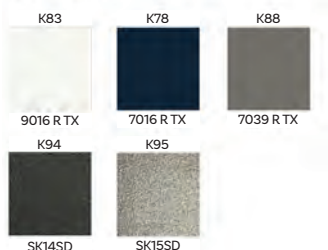

RAL SPECIAL



**Fabrication
Italienne**

Gamme 80 mm :

- Fabriqué avec des profils en aluminium
- Rupture de pont thermique de l'ouvrant et du dormant avec barres en polyamide chargées de fibres de verre (PA6)
- Système d'étanchéité à 3 joints, avec angles préimprimés pour assurer la continuité le long du périmètre
- **Certification Sureté RC3**
- Cylindre débrayable + 4 clés + carte propriété
- Seuil PMR noir ou inox



Firenze

Porte pleine monobloc en aluminium, avec inserts en aluminium à l'extérieur et rainures à l'intérieur. Neuf ou rénovation. Dimensions standard jusqu'à 1100 x 2150 mm (sur-mesure 1200 x 2400 maxi)

Ud : 0,79



Venezia

Porte vitrée monobloc en aluminium rainuré avec triple vitrage. Neuf ou rénovation. Dimensions standard jusqu'à 1100 x 2150 mm (sur-mesure 1200 x 2400 maxi)

Ud : 0,90

l'univers

Fenêtre

Alu Préférence

Bouvet

Fenétréa

Millet

Molénat

Bieber

Néobaie

Boulangéot

Wibaie

www.univerture.com



LA GAMME ACCESSIBLE POUR UN MEILLEUR RAPPORT QUALITÉ / PRIX
neuf et rénovation

Gamme **Avantage**

Frappe Aluminium

Les performances de nos fenêtres & portes-fenêtres ouvrantes

Menuiseries à rupture de pont thermique, nombreuses options de sécurité et de confort. Un large choix de vitrages thermiques, acoustiques et de sécurité sont disponibles.

- Ouvrant caché à rupture thermique
- Châssis fixe
- Ouvrant à la française 1 vantail
- Ouvrant à la française 2 vantaux
- Option oscillo-battant
- Châssis à soufflet
- Poignée à la teinte (teintes standards)
- Vitrage ECLAZ en option



Poignée design



Coloris

- 7 teintes de base Blanc 9016S / Gris 7016G / Gris 2900G / Gris 7035 G / Noir N2100 / Gris 7039G / Bicoloration Intérieur Blanc 9016S - Extérieur Gris 7016 G

Garantie

- 10 ans et 2 ans pièces mobiles (accessoires)

Performances thermiques

Uw = 1,6 W/(m².K)
AEV = A4

Gamme **Avantage**

Coulissant Aluminium

Pose en neuf et en rénovation

- **Menuiseries avec dormant coupe droite ou coupe d'onglet monobloc.**
Dormant monolithique pour isolation de 70 mm à 200 mm pour pose en applique intérieure ou extérieure, en tunnel ou pour MOB (Maison Ossature Bois).

Dormant à coupe d'onglet avec aile intégrée ou à clipper de 45 à 80 mm. Pose sur bâti existant ou en dépose totale. Nombreux choix d'habillages.

Performances thermiques & acoustiques

Coulissant aluminium à rupture de pont thermique, chicane thermique mixte. Dormant coupe droite pour pose en applique et reprise d'isolation.

Menuiserie aluminium thermolaquée garantie par le label européen QUALICOAT/QUALIMARINE.

Doubles vitrages isolants 28mm sous label CEKAL et posés suivant les réglementations et les normes en vigueur suivant DTU.



Performances thermiques

$U_w = 1,5 \text{ W}/(\text{m}^2 \cdot \text{K})$

AEV = A4



Configuration Galandage

L'ouverture est totale !

Ce système permet d'ouvrir votre pièce vers l'extérieur. Les vantaux disparaissent dans une contre-cloison.

Existe en coulissant voir configuration p25

1 RAIL :



1 VANTAIL / 1 RAIL

2 RAILS :



2 VANTAUX / 2 RAILS

3 RAILS :

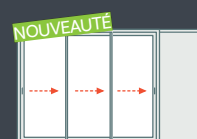

3 VANTAUX / 3 RAILS

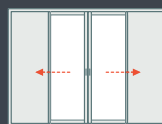

2 VANTAUX / 1 RAIL

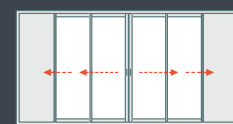

4 VANTAUX / 2 RAILS



Gamme **Ambition**

LA GAMME PREMIUM,
POUR LES PERSONNALISATIONS
DANS LES MOINDRES DÉTAILS
neuf et rénovation



Frappe Aluminium



- Ouvrant caché avec bouclier thermique
- Battement centré ou décentré - Ferrage symétrique crémone à levier sur semi fixe avec renvoi d'angle
- Vitrage : 4ITR/20/4 intercalaire WarmEdge traitement ECLAZ® et traitement ONE en option
- Choix des couleurs



Coloris

- Finitions granitées ou satinées
- Bi-coloration possible
- 7 teintes standards
- 6 teintes bois
- 7 teintes métalliques

Garantie

- 10 ans et 2 ans pièces mobiles (accessoires)



les options
DE LA GAMME

- Paumelles invisibles
- Poignée sans embase

Performances thermiques

Uw = 1,6 W/(m².K)
AEV = A4

Coulissant Aluminium



Performances thermiques & acoustiques

Coulissant aluminium à rupture de pont thermique totale. Fond de rail thermique et bouclier thermique à mémoire de forme en traverse haute dormant. Dormant coupe droite pour pose en applique et reprise d'isolation.

Menuiserie aluminium thermolaquée garantie par le label européen QUALICOAT/QUALIMARINE. Doubles vitrages isolants 28 mm sous label CEKAL et posés selon les réglementations et les normes en vigueur suivant le DTU.

Fermeture avec système anti-fausse manœuvre, guide centreur et doigt anti-dégondage.

Gamme Ambition

Points forts

- **Dormant coupe droite :**
Dormant monobloc pour pose en neuf
Isolation possible de 100 à 200mm
Pièce d'appui large intégrée
- **Dormant coupe d'onglet :**
Solutions rénovation ou poses diverses
Plusieurs sections de dormants disponibles de 60 à 70 mm.
Habillages intérieurs intégrés ou à clipper suivant les modèles

Performances thermiques

$U_w = 1,4 \text{ W}/(\text{m}^2 \cdot \text{K})$
AEV = A4

Configuration Coulissant



La référence de menuiseries grand format !

Elles sont compatibles avec des projets en neuf comme en rénovation et disposent d'une multitude de configurations possibles.

Existe en galandage voir configuration p23

2 RAILS :



2 VANTAUX / 2 RAILS

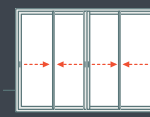

4 VANTAUX / 2 RAILS

3 RAILS :

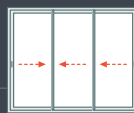

3 VANTAUX / 3 RAILS

4 RAILS :

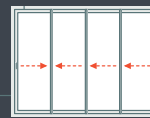

4 VANTAUX / 4 RAILS

aluminium

Novaltuce neuf & rénovation

Les couissants Novaltuce se conjuguent en 2, 3 ou 4 ouvrants sur 2 rails, en 3 ouvrants sur 3 rails et en galandage.

Points forts

- **Sécurité :**
 - 3 points de fermeture sur une fenêtre
 - 1 point anti-dégondage
 - Vitrage avec intercalaire Warm Edge et remplissage Argon en standard
 - 3 gâches métalliques encastrées, gâche centrale réglable
- **Confort :** option rails et roulements polyamide premium
- 3 joints d'étanchéité
- **Motorisation :** en option pour baie et fenêtre coulissante en dormant neuf et sur 2 vantaux 2 rails avec motorisation Somfy
- Concept breveté pour la dépose totale



Coloris Aluminium

- 12 couleurs en standard. Toutes les teintes RAL en option.

CLASSE 1		CLASSE 2					
7035 SATINE	1247 MAT	5003 GRANITE	7012 GRANITE	7016 GRANITE	7035 GRANITE	2160 SABLE	CANYON 2525
		9005 GRANITE	MARS 2525 SABLE	3004 GRANITE	7006 GRANITE	GALET 2525	2900 SABLE

COULEURS INTÉRIEURES ET EXTÉRIEURES IDENTIQUES OU DIFFÉRENTES

Performances thermiques

Uw = 1,3 W/(m².K) avec double vitrage

Uw = 1,1 W/(m².K) avec triple vitrage

en version frappe

AEV = A4



Garantie

- Laquage haute qualité garantie 10 ans



Coloriance mixtes alu & pvc

Les menuiseries mixte de la gamme Coloriance associent intelligemment les avantages du PVC, de l'aluminium et la fibre de verre :

- Le PVC coulissant ou frappe pour une performance thermique supérieure à une menuiserie toute aluminium
- L'aluminium pour le choix sans limite des couleurs à l'extérieur
- La fibre de verre (coulissant) pour des profils plus fins qui laissent entrer la lumière



Coloris

- 15 couleurs en standard en extérieur.

Garantie

- Laquage haute qualité garantie 10 ans

Performances thermiques

Uw = 1,2 W/(m².K) avec double vitrage

Uw = 1,1 W/(m².K) avec triple vitrage en version frappe

AEV = A4



Thermience neuf & rénovation



Garantie

- Plaxage haute qualité garantie 10 ans



Coloris PVC :

COULEURS EXTÉRIEURES AVEC
INTÉRIEUR BLANC

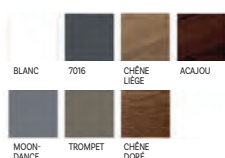

COULEURS EXTÉRIEURES
INTÉRIEURES IDENTIQUES



Performances thermiques

$U_w = 1,1 \text{ W}/(\text{m}^2 \cdot \text{K})$ avec double vitrage
AEV = A4



Points forts

- 3 joints d'étanchéité
- Finition soudure affleurante de haute qualité sans joint creux en coloris plaxé
- 3 points de fermeture sur une fenêtre
- 5 points pour une porte de hauteur 2,15 m (avec serrure)
- Gâches métalliques
- Cale anti-dégondage
- Gâche de sécurité
- Concept breveté pour la dépose totale
- Option oscillo-battant : pour plus de sécurité, 7 points de verrouillage (fenêtre 1350 x 900 mm)



Fullsun neuf & rénovation

Choisir d'installer la gamme Fullsun dans sa maison, c'est opter pour une fenêtre éco-responsable recyclée et recyclable, une fenêtre au design moderne et à l'éclairage naturel grâce à ses ouvrants et dormants cachés ainsi qu'une fenêtre à la sécurité renforcée. Faites des économies d'énergie avec Fullsun !

Points forts

- Projet neuf et rénovation
- 3 types de poses, s'adaptant à toutes les configurations
- 5 coloris extérieurs possibles
- La meilleure balance énergétique de la gamme Bouvet, grâce à son isolation thermique optimale

Performances thermiques

$U_w = 1,1 \text{ W} / (\text{m}^2 \cdot \text{C})$ avec double vitrage
 $U_g = 1,0$

COULEURS EXTÉRIEURES AVEC
INTÉRIEUR BLANC

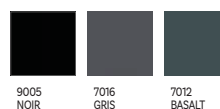

COULEURS EXTÉRIEURES
INTÉRIEURES IDENTIQUES

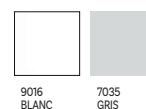



Twinéa couissant pvc

Une baie vitrée coulissante composite fibre de verre / PVC. Grâce à la fibre de verre coextrudée avec le PVC, le couissant TWINEA offre des sections de profilés identiques à l'aluminium. Grâce au PVC, il atteint des performances thermiques exceptionnelles pour un couissant. Ce couissant composite est une véritable alternative au couissant aluminium.

Points forts

- Projet neuf et rénovation
- Système dépose totale Bouvet, idéal en rénovation
- Coloris intérieur et extérieur au choix
- 3 à 5 points de fermeture
- Poignée confort à gachette sur le vantail de service et poignée rotative encastrée sur le semi-fixe.

Garantie

- 10 ans et 2 ans pièces mobiles (accessoires)

Performances thermiques

Uw = 1,2 W/(m².K) avec double vitrage One
AEV = A4



COULEURS EXTÉRIEURES AVEC INTÉRIEUR BLANC



BLANC 7016 CHÊNE LIÈGE*



MOONDANCE* TROMPET* CHÊNE DORÉ*

COULEURS EXTÉRIEURES INTÉRIEURES IDENTIQUES



BEIGE GRIS 7035 7016



CHÊNE DORÉ* CHÊNE LIÈGE*

*Dormant rénovation et dépose totale uniquement

Configuration Couissant

Pose en rénovation idéale !

Tous nos couissants sont équipés, de série, d'un vitrage avec face faible émissivité, remplissage argon et intercalaire bord chaud (Ug = 1.1).



2 VANTAUX
2 RAILS



2 VANTAUX
2 RAILS + ALLÈGE
ET IMPOSTE

fenêtre

pvc et aluminium



Pure 78 fenêtres pvc

Une gamme contemporaine et chaleureuse.
Un design simple et épuré.

Caractéristiques

- Dormant **76mm avec 6 chambres d'isolation**
- **Barrière Centrale Rigide** avec système d'étanchéité 3 joints
- Ouvrant **78mm avec 6 chambres d'isolation**
- Epaisseur de la paroi jusqu'à 3mm, PVC classe A
- Vitrage de base 4/20 Argon/4FE avec une épaisseur de 28mm
- Houssette de blocage sur vantail secondaire
- **Seuil alu NF** à rupture de pont thermique
- Dormant monobloc de 100 à 180
- **Battement central de 108 mm** en fenêtre et 172 en porte-fenêtre à barillet
- Ferrure ROTO NX traitée anti-corrosion SIL-NANO garantie 10 ans (couleur argent)
- **Poignée centrée** sur battement intérieur avec embouts
- Paumelles fi ches laquées à platine sur dormant et vis cachées
- **Soudure grain d'orge** en teinté masse (Blanc, Beige et Gris)
- **Affleurage des soudures sur profil ls plaxés**

Performances thermiques

UW = 1,3 W/(m².K) => jusqu'à 1,1 en double vitrage
Sw > 0,45
Tlw 56 %
AEV = A*4 E*9A V*A3



Large gamme de couleurs

de base teinté masse

Blanc Beige proche 1015 Gris proche 7035

plaxé veiné monocolore

chêne doré chêne irlandais Acajou

effet aluminium monocolore

Gris 7016 lisse Gris Basalte 7012 texture Gris Fenetre 7040 texture Gris Terre d'Ombre 7022 texture

Gris Terre Quartz 7039 texture Gris 2900 sable Noir 2100 sable



Coulissant Alure coulissant aluminium

Le coulissant ALURE, est conçu pour répondre aux normes les plus exigeantes."

- Coulissant Aluminium
- Menuiserie de 75 mm avec noyau thermique épais.
- Montants asymétriques (dormants monoblocs uniquement).
- Apport solaire maximal grâce au clair de jour optimisé.
- Vitrage de base 4/20 Argon /4FE avec une épaisseur de 28mm.
- Crémone à rotation renforçant la sécurité.
- Crochets inversés anti-retour (1 à 5 points).
- Seuil PMR ou encastré possible et OFFERT.
- Chicane de 40 mm.
- Rail de roulement rapporté en alu ou en inox.

Performances thermiques

Uw = 1,4 W/(m².K)
AEV = A3



Coloris

- 22 teintes texturés, sablé ou blanc satinés
- Bicoloration possible avec blanc intérieur

SCHÜCO

- Projet Neuf et Rénovation



Poignée Sensa



Poignée Kara

Garantie

- 10 ans fabricant





Couissant Alizéa

La résistance de l'aluminium avec un design carré épuré !

Caractéristiques

- Profil central de 37mm
- Drainage masqué
- Largeur visible de l'ouvrant de 50mm
- Bouclier thermique en traverse basse
- Jusqu'à 6 vantaux 3 rails
- Hauteur jusqu'à 2560 mm



Performances thermiques

Uw = jusqu'à 1,4 W/(m².K)

Sw = jusqu'à 0,61

AEV = A4

Garantie

- 10 ans fabricant



multitude de couleurs

Extérieur et intérieur alu : multitude de coloris au choix parmi des teintes givrées, sablées, satinées, anodisées et texturées aspect bois.



- Profil central étroit, seulement 37 mm.

les +
ALIZÉA

Ce qui fait la différence...

- Finesse
- Confort
- Sécurité

CONÇU POUR ÊTRE ISOLANT

Profils ouvrant et dormant à rupture de pont thermique par barrettes polyamide. Le bouclier thermique en PVC sur la traverse basse contribue à la performance thermique et aussi à l'étanchéité à l'air.

SÉCURITÉ RENFORCÉE

4 points de fermeture à crochets champignons. Gâches métalliques anti-soulevage des vantaux sur Alizea.

CONFORT D'UTILISATION

Système de fermeture progressif, manœuvre souple et durable.



Tandem

L'accessibilité du PVC,
le confort de l'Aluminium.

Caractéristiques

- Intérieur PVC / Extérieur Aluminium
- Ouvrant caché



Performances thermiques

Uw = jusqu'à 1,1 W/(m².K)

Sw = jusqu'à 0,55

AEV = A4



Coloris

- 6 teintes intérieures : blanc, gris anthracite, noir...
- 30 teintes extérieures standard au choix et autres RAL sur demande.

Garantie

- 10 ans fabricant



les +
TANDEM

Ce qui fait la différence...

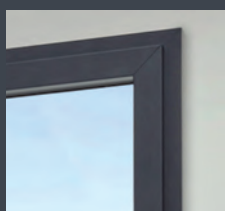

- Des finitions de qualité, soudure discrète des profils PVC intérieurs.



- Epurée, charnières invisibles en option



- Ergonomique et discrète : poignée design



Bois Camille® Style Beaulieu

De la fenêtre classique
au contemporain

Caractéristiques

- Aspect solin de mastic int/ext
- Jet d'eau filant droit ou à doucine
- S'adapte aux styles classiques comme contemporains
- Menuiserie à recouvrement
- Poignées et fiches laquées pour une finition parfaite

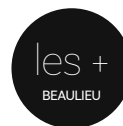

- Sur mesure
- Performances
- Multicoloration



Performances thermiques

Uw = jusqu'à 1,3 W/(m².K)
Sw = jusqu'à 0,53
AEV = A4



Garantie

- 10 ans fabricant



essences
& laquages



• Chêne PEFC



• BND*
Sapelli
Sipo
Kosipo



• Movingui



• Laquage, lasure 3 couches
ou MULTICOLORATION :
au choix parmi 15 teintes

*Bois exotique haute densité ne nécessitant pas de traitement chimique.



Bois Camille® Style Opéra

Pour les rénovations de fenêtres traditionnelles



- Sur mesure
- Performances
- Multicoloration

Caractéristiques

- Design traditionnel
- Aspect à doucine intérieur
- Jet d'eau filant traditionnel en option
- Poignée centrée sur battement mouluré en option

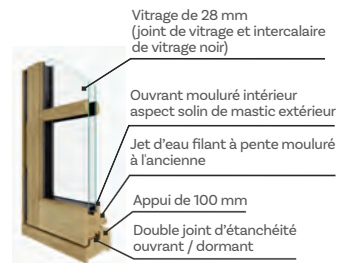



Bois Camille® Style Versailles

Fabrication Traditionnelle



- Authentique
- Savoir-faire
- Bâtiment de France

Caractéristiques

Type « noix et gueule de loup »

- Paumelle entaillée traditionnelle
- Reproduction à l'identique
- Possibilité de récupération des anciennes ferrures
- Ouvrant 58mm



- Joue extérieure
- Pente imitation solin de masticque
- Jet d'eau
- Doucine filant sous gueule de loup
- Pièce d'appui arrondie monobloc 106 mm

Quincaillerie :
découvrez un
large choix !

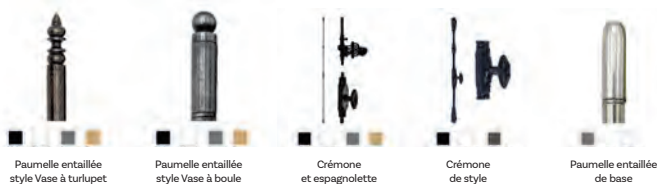

Paumelle entaillée style Vase à turlupet

Paumelle entaillée style Vase à boule

Crémons et espagnolette

Crémons de style

Paumelle entaillée de base



Performances thermiques

Uw = jusqu'à 1,3 W/(m².K)
Sw = jusqu'à 0,49
AEV = A4



Garantie

• 10 ans fabricant



essences
& laquages



• Chêne PEFC



• BND*
Sapelli
Sipo
Kosipo



• Movingui



• Laquage, lasure 3 couches
ou multicoloration :
au choix parmi 15 teintes

Bois Camille® Style Louvre

La pure tradition haussmannienne



- Sur-mesure
- Performances
- Multicoloration

Caractéristiques

Type « mouton et gueule de loup »

- Véritable crémons à l'ancienne
- Espagnolette en option
- Ouvrant affleurant
- Volet intérieur en option



Crémons décoratifs bouton

Espagnolette

Cache fiche turlupet





Fenêtres et portes-fenêtres
siMple dormant invisible



- Invisible
- Fine
- Solide

Caractéristiques

- **Dormant caché** : seul l'ouvrant est visible de l'intérieur
- **Charnières invisibles**
- **Profil central de 60 mm** soit 35% plus fin que les standards du marché
- **Poignée de la couleur de la menuiserie**
- **Ouvrant de 45mm**
- **Ouvrant en acier soudé** : meilleure rigidité et résistance, disparition des coupes d'onglets, permet de réaliser des fenêtres de grandes dimensions
- **Jusqu'à 2700mm de hauteur**



Performances thermiques

Uw = jusqu'à 1,2 W/(m².K)
Sw = jusqu'à 0,60
AEV = A4



Garantie

- 10 ans fabricant



multitude de couleurs

Extérieur et intérieur alu :
multitude de coloris au choix
parmi des teintes givrées, sablées,
satinées, anodisées et texturées
aspect bois.

Fenêtres et portes-fenêtres
siMple dormant visible



- Visible
- Fine
- Solide



Caractéristiques

- Aile de recouvrement pour le dormant existant
- Poignée et fiches blanches, aspect alu brossé ou noirs.
- Profil central de 60 mm soit 35% plus fin que les standards du marché
- Ouvrant de 45mm



Tout savoir sur les vitrages



4/16/4 ITR + Argon

Double vitrage thermique renforcé argon

Une mince couche d'un revêtement invisible semi conducteur évite les pertes de la chaleur solaire naturelle. Celui-ci contient en plus du gaz argon (gaz isolant) dans la zone contenue entre les 2 vitres.

Isolation thermique : $U_g = 1,1w/m^2.K$

Affaiblissement acoustique : $R = 30 \text{ dB}$

Existe en double vitrage thermique super renforcé 4/16/4 ITR

Isolation thermique : $U_g = 1,0w/m^2.K$



10/10/4 ITR + Argon

Double vitrage phonique :

Il permet une réduction du bruit de 50 % par rapport à un double vitrage isolant standard.

Isolation thermique : $U_g = 1,5w/m^2.K$

Affaiblissement acoustique : $R = 35 \text{ dB}$



44²/12/4 ITR + Argon

Double vitrage de protection :

Un film de résine entre les 2 verres protège contre les blessures en cas de choc.

Isolation thermique : $U_g = 1,3w/m^2.K$

Affaiblissement acoustique : $R = 34 \text{ dB}$

Sécurité : Classe 2



SP510/10/4 ITR

Double vitrage de protection renforcée :

Utilisation de verres multifeuilletés d'épaisseur supérieure garantissant une protection contre les effractions, le vandalisme et les risques de blessures.

Isolation thermique : $U_g = 1,3w/m^2.K$

Affaiblissement acoustique : $R = 34 \text{ dB}$

Sécurité : Classe 5



44² /S/12 /4 ITR + Argon

Double vitrage phonique renforcé :

Très utile dans les villes, un feuilletage acoustique renforce l'isolation phonique.

Isolation thermique : $U_g = 1,3w/m^2.K$

Affaiblissement acoustique : $R = 36 \text{ dB}$

Sécurité : Classe 2



4/16/4 quatre saisons

Double vitrage thermique renforcé argon 4 saisons :

Conçu sur le même principe que le vitrage isolant thermique ITR, celui-ci contient un deuxième traitement de sa couche intérieure permettant un meilleur contrôle des apports solaires l'été.

Isolation thermique : $U_g = 1,1w/m^2.K$

Affaiblissement acoustique : $R = 30 \text{ dB}$

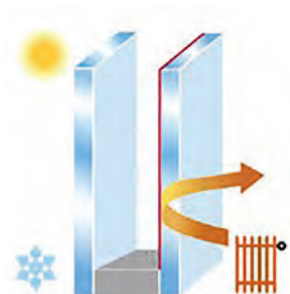

SGG ECLAZ

Double vitrage thermique renforcé :

Associer les caractéristiques uniques des verres de la Gamme ECLAZ à la performance de l'intercalaire SWISSPACER ULTIMATE permet d'obtenir des fenêtres à très haute efficacité énergétique.



CONFIGURATION	COUCHE ITR	TL%	RL _{ext} ,%	g	U _g (W/m ² .K)
4/16/4	_{SGG} ECLAZ	83	12	0,71	1,1
4/20/4	_{SGG} ECLAZ	83	12	0,71	1,1
4/16/4	_{SGG} ECLAZ one	80	15	0,60	1,0
4/14/4/14/4	_{SGG} ECLAZ	77	14	0,60	0,6



Léna[®]

Neuf & rénovation
la fenêtre bois tout simplement.

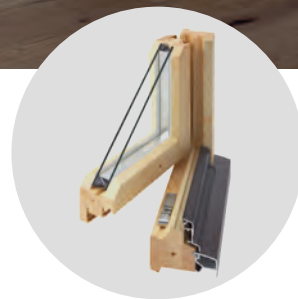

Bavette aluminium

• **2 gammes : Léna 58 et 68 robustes grâce à une structure en lamellé-collé**

• **Léna 58 classic** : ligne contemporaine, frappe et coulissant, vitrage 4/18/4 + Argon + Warm Edge.

• **Léna 68 technic** : élégance du parfait équilibre des masses de bois, 2 joints d'étanchéité périphérique sur les ouvrants, vitrage 4/20/4 + Argon + Warm Edge.

Formes spéciales

La 68 mm est disponible en forme droite et trapézoïdale. Les gammes 58 et 68 mm sont disponibles en formes cintrées.

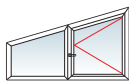

Trapèze



Cintrée

Performances thermiques

Uw = jusqu'à 1,4 W/(m².K)
Sw = jusqu'à 0,42
AEV = A4

LASURES TEINTÉES

LASURES OPAQUES

CHÊNE



PIN



BOIS EXOTIQUE



200
TEINTES

GARANTIE
5 ANS

GARANTIE
10 ANS

Inova[®]

Fenêtres - Portes-fenêtres - Châssis fixes - Baies coulissantes

Neuf & rénovation

Le style de l'ancien associé aux performances thermiques !

• **Compatible Bâtiments de France** : rejet d'eau bois filant à l'ancienne, nez rejet d'eau sur vantail.

• **Fenêtre à l'acoustique et isolation renforcée** : double vitrage 6-20-4Fe de série pour un meilleur confort thermique et acoustique. Membrane d'étanchéité sous cadre. Parcloles « Top Tape » systématique.

• **Profil Doucine**, des moulures intérieures et extérieures pour un effet 100% tradition en option.



3 gammes pour répondre à tous vos besoins : Inova 58, 68 et 78 mm

Nombreux choix de quincaillerie du moderne au traditionnel.

4 essences de bois :



• Pin, Exotique, Mélèze, Chêne
• Pin impression incolore, P4, Pin RAL 7016, Pin blanc cotonneux, Pin bois brossé Jaspagate
Large choix de finitions : lasures et lasures opaques. Bicoloration possible.



Performances thermiques

Uw = jusqu'à 1,3 W/(m².K)

Sw = jusqu'à 0,41

AEV = A4



Garantie

• Jusqu'à 10 ans fabricant.



B-SMART 58

Neuf & rénovation

la fenêtre bois de qualité, accessible sans compromis !

• **Compatible Bâtiments de France** : rejet d'eau bois filant à l'ancienne, nez rejet d'eau sur vantail.

• **Fenêtre à l'acoustique et isolation renforcée** : double vitrage 4-16-4Fe intercalaire Warm Edge noir de série. Épaisseur de vitrage de 24 mm uniquement.

• **Membrane d'étanchéité** sous cadre parcloles « Top Tape » systématique sur toutes nos menuiseries bois. Double joint d'étanchéité de série. Pièce d'appui élargie, 3 possibilités.



Toutes lasures disponibles + RAL 9016, 7016, 7035 et 9001

Entretien réduit, traitement peinture équivalent à 5 couches pinceaux

Sécurité maximale quincaillerie renforcée



Garantie

• Jusqu'à 10 ans fabricant.

Neuf & rénovation

Une gamme de fenêtres et de portes-fenêtres très résistantes !

Gamme Néo 60

Les profilés sont fabriqués à partir d'une composition vinylique PVC, sans plastifiant, conçus spécialement pour un usage externe, à haute résistance aux chocs et aux intempéries.

Points forts

- Projet Neuf et Rénovation
- Profil design arrondi ou carré
- Poignée centrée en option
- Excellent rapport qualité/prix
- Verrou sur semi-fixe en option
- Paumelles vis cachées



2 coloris



Blanc
RAL 5016



Anthracite
RAL 7016



Performances thermiques

Uw = jusqu'à 1,4 W/(m².K)
Sw = jusqu'à 0,48
AEV = A4 . E7B . VA2



Garantie

- Jusqu'à 10 ans fabricant.

Gamme Néo 70

Les nouveaux profilés sont fabriqués à partir d'une composition vinylique PVC, sans plastifiant, conçus spécialement pour un usage externe, à haute résistance aux chocs et aux intempéries.

Points forts

- Ouvrant et dormant de 70 mm
- Projet Neuf et Rénovation
- Profil cubique
- Poignée centrée en option
- Verrou sur semi-fixe
- Paumelles vis cachées



11 coloris



Blanc
9016
Approch.



Beige
1015
Approch.



Gris
7047
Approch.



Anthracite
RAL 7016
Plaxé 2 faces



Anthracite RAL
7016
Plaxé 1 face
(extérieur)



Chêne doré
Plaxé 2 faces



Chêne doré
Plaxé 1 face
(extérieur)



Gris Quartz
RAL 7039
Plaxé 2 faces



Gris Quartz
RAL 7039
Plaxé 1 face
(extérieur)



Gris Sablé
RAL 2900
Plaxé 2 faces



Gris Sablé
RAL 2900
Plaxé 1 face
(extérieur)

Performances thermiques

Uw = jusqu'à 1,3 W/(m².K)
Sw = jusqu'à 0,44
AEV = A4 . E7B . VA2



Garantie

- Jusqu'à 10 ans fabricant.

Nos gammes représentent la solution idéale pour vos projets de construction ou de rénovation. Leurs performances exceptionnelles répondront à vos exigences en matière d'isolation thermique.

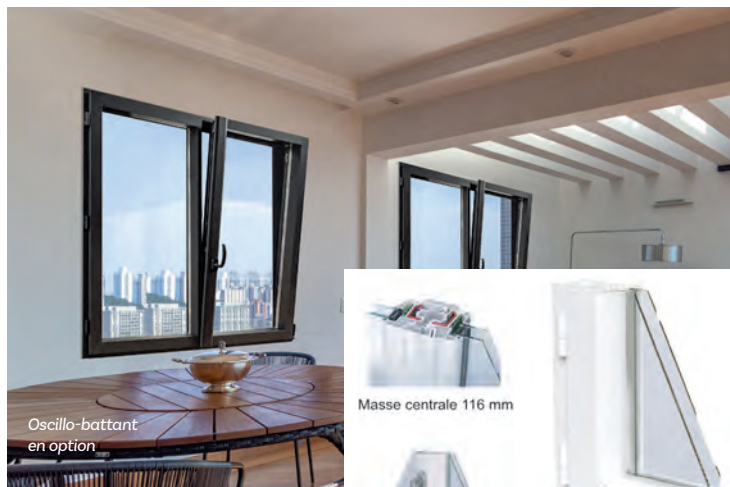

Oscillo-battant en option



Masse centrale 116 mm

Option poignée sécustik Alu brossé ou blanc

Gamme Néo 80

Neuf & rénovation

Une gamme de fenêtres et portes fenêtrées en PVC qui s'adaptent à tous les styles de projets.

Points forts

- Projet Neuf et Rénovation
- Soudure invisible
- Profil design aux lignes douces permettant un nettoyage facile
- Ouvrant 77 mm à 5 chambres
- Verrou sur semi-fixe
- Poignée centrée Sécustik
- Vitrage One (1.0) en option

Performances thermiques

Uw = jusqu'à 1,2 W/(m².K)
Sw = jusqu'à 0,48
AEV = A4 . E7B . VA2



Gamme Néo Skate

Neuf & rénovation

Couissant aluminium conçu pour l'habitat individuel et collectif, s'adaptant à tous les types de construction (existe aussi en version galandage).

Points forts

- Monoblocs Neuf et Rénovation
- À rupture de pont thermique
- Dormant monobloc de 100 à 160 mm
- Rénovation aile de 50 à 74 mm

Performances thermiques

AEV = A3/ E6B/VA2
Uw = 1,7 W/m².K



5 coloris

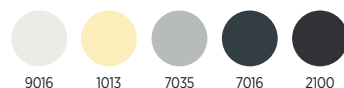

Garantie
• Jusqu'à 10 ans fabricant.

conseils

bon à savoir



Certification NF

NF est la première marque de certification de produits en France, la plus exigeante d'Europe. C'est une véritable marque de qualité pour la fabrication des menuiseries. L'obtention de ce label ou son maintien sont soumis à des contrôles et essais réguliers.



RE 2020

La RE 2020 fait suite à la RT 2012, prévue par le Grenelle de l'environnement. Ce picto signifie que nos produits sont conformes aux exigences de la Réglementation Thermique qui a pour principal objectif de réduire les consommations énergétiques des bâtiments neufs ou maisons bbc qu'ils soient destinés à l'habitation ou à tout autre usage (bureaux, tertiaire, etc.).

Ud 1,1 Uw 0,9 Sw 0,36 TLw 0,48

Performances des menuiseries

Coefficient Ud en W/(m².K)

Définit la performance de l'isolation thermique d'une porte d'entrée. Plus ce coefficient est faible, meilleure est l'isolation.

Coefficient Uw en W/(m².K)

Définit la performance de l'isolation thermique d'une fenêtre. Plus ce coefficient est faible, meilleure est l'isolation.

Coefficient Sw en W/(m².K)

Définit la capacité de votre fenêtre à transmettre la chaleur. Plus ce coefficient est élevé, plus la fenêtre laissera passer l'énergie solaire.

Coefficient TLw en W/(m².K)

Définit la capacité à transmettre le rayonnement lumineux. Plus ce coefficient est élevé, plus la quantité de lumière qui traverse le vitrage sera élevée.



Qualimarine / Qualicoat

Ces labels garantissent la qualité et la tenue du thermolaquage pendant une période de dix ans grâce à une préparation spécifique de la surface des profilés en aluminium avant laquage. Le Qualimarine est conseillé pour les installations en bord de mer. A noter cependant que la brillance des couleurs est garantie cinq ans.



Acotherm

est un label de certification thermique et phonique des fenêtres. Il s'applique aussi bien à la menuiserie qu'au vitrage. Ce label est délivré par le CSTB (Centre Scientifique et Technique du Bâtiment) et permet de classer les menuiseries les unes par rapport aux autres selon leurs performances thermiques et acoustiques.

AEV
A4

Performances des menuiseries

Classement A*E*V* Essais permettant de classer la menuiserie suivant :

- A* perméabilité à l'air
- E* perméabilité à l'eau
- V* résistance au vent.

Plus les chiffres suivant les lettres AEV sont élevés, meilleur est le classement.



Qualisteel Coat

Ce label garantit la qualité et la tenue du laquage pendant une période de dix ans grâce à une préparation spécifique de la surface en acier. A noter cependant que la brillance des couleurs est garantie cinq ans.



La garantie décennale

Elle assure nos produits et nos installations à compter de la date de réception ou de fin de chantier. Elle protège des vices ou dommages qui rendent impropres à l'usage d'habitation ou auquel ces produits étaient destinés.

Cependant, les accessoires ou pièces mobiles, sont eux, garantis 2 ans.

La décennale garantit donc l'étanchéité d'une menuiserie, d'un vitrage, la tenue de la couleur sur son support, ainsi que l'assemblage de nos produits.



La menuiserie technique, de forme et de sécurité.

Un savoir-faire unique pour les menuiseries cintrées sur-mesure.



Boulangéot perfectionne son savoir-faire dans la **création de formes telles que l'œil-de-bœuf**. Il propose une gamme complète en bois, PVC et aluminium, offrant des **performances techniques élevées** qui répondent aux normes réglementaires en matière d'acoustique, de thermique, de protection contre la sécurité et l'incendie.

Formes possibles :

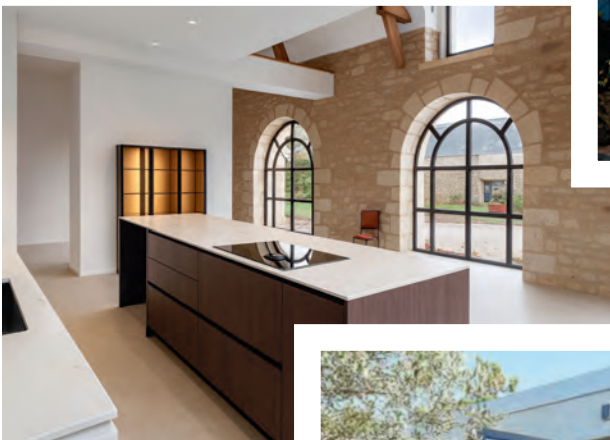

Baie repliable



aluminium

Baie coulissante

Contemporaines, sécuritaires et hautement performantes, les baies coulissantes permettent de magnifier votre espace de vie. Faciles à manœuvrer, nos coulissants vous séduiront par leur discrétion, leurs poignées au look contemporain et leurs équipements très aboutis.

Les atouts de la gamme

- **Un vrai plus esthétique**
Une poignée design à la couleur de la menuiserie
- **Atout luminosité et confort solaire**
La finesse des profilés et du montant central permet d'optimiser la surface vitrée pour vous faire profiter au maximum des apports solaires et lumineux
- **Haute isolation thermique**
Uw 1.3 W/(m².K) en coulissant avec vitrage 4/16/4 FE+ ARGON avec Warm Edge

Performances thermiques

VITRAGE Eclaz Zen® 4/16/4 Argon & Warm Edge+
Uw = 1,3 W/(m².K)
Sw ≥ 0.51
TLw = 66%
AEV = A3



17 couleurs au choix.
Bicoloration et
Monocoloration



Option
Serrure à clé

Pour sécuriser votre baie
et profiter d'un accès
extérieur



Seuil avec
encastrement
total intérieur et
extérieur



Fenêtre frappe

Les atouts de la gamme

- **Concept ouvrant caché**
Le cadre vantail de la fenêtre s'aligne et se cache derrière le dormant. Ouverte ou fermée, votre fenêtre vous apporte autant de luminosité et de confort solaire
- **Haute isolation thermique**
Uw 1.3 W/(m².K) en fenêtre vitrage 4/16/4 FE+ ARGON avec Warm Edge+ (fenêtre 1 vantail)
- **Un vrai plus esthétique**
Une poignée design à la couleur de la menuiserie en option
- **Battement très fin côté extérieur et intérieur**
Le battement est de seulement 50 mm en extérieur contre 86 mm dans la configuration standard et 66 en intérieur contre 96 mm dans la configuration standard en option

Performances thermiques

Fenêtre 1 vantail vitrage Eclaz LUMI®
4/16/4 FE+ Argon &
Uw = 1,3 W/(m².K)
Sw ≥ 0.51
TLw = 66%
AEV = A4

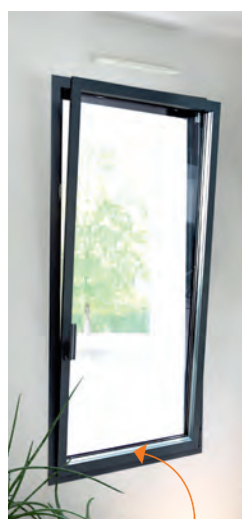

Option
oscillo-battant
pour aérer en toute
sérénité !



L'univers

Volets

Profalux

Futurol

France Fermetures

Bubendorff

Ehret

Schenker

Sothoferm

www.univerture.com

La gamme VISIO

Esthétique. Optimisation du clair de vitrage grâce à l'emprise minimale du petit caisson sur la fenêtre et la lame finale 100% encastrable.



Arrondi



Carré



Pan coupé

Coffre le plus petit du marché !

Pas de perte de lumière

Le caisson en section 123 mm est désormais disponible pour les produits Visio, Visio Moustiquaire, Evolution 4 pour ITE en PX39 motorisés et faisant une Hauteur (caisson compris) inférieure à 1250mm

123 mm



Les volets combinés



VISIO Moustiquaire

Tous les avantages du volet roulant VISIO, la fonction Moustiquaire en plus !

- Une seule pose



VISIO avec store vertical VSV

- Solution unique 2 produits en 1
- Toile de store Soltis 86 de Serge Ferrari® :
Bloque jusqu'à 93% de la chaleur ;
Gestion de la lumière : jusqu'à 28% de transmission de lumière naturelle
- Une seule pose
- 2 moteurs et 2 télécommandes
- Pose en enroulement extérieur uniquement

VISIO BSO Référence

Brises-Soleil Orientables (avec panneau solaire déporté)



TVA
taux réduit
5,5%



VISIO Moustiquaire store

3 produits en 1 pour un MAXI CONFORT ! Occultation, isolation, sécurité, confort, protection solaire et protection anti-insectes ... un produit avec une vraie valeur ajoutée au quotidien.

**suivantelligibilité*

Les + Profalux

zoom
SUR

Profalux conçoit et fabrique ses propres produits. C'est le moyen de disposer d'une gamme et de solutions mécaniques innovantes pour faciliter le travail de nos installateurs. Profalux fabrique des Volets Traditionnels et Rénovation et bien d'avantage...



• **Dispositif de Verrouillage Automatique**

À la fermeture, le DVA se met automatiquement en marche. Il permet de retarder l'ouverture du volet par l'extérieur lors d'une tentative d'effraction.



• **Blocage Latéral Intégré**

Le pincement d'une extrémité de la lame lui interdit tout déplacement latéral et facilite son remplacement.



Les Brise-Soleil Orientables



Apport thermique d'été

- Jusqu'à 90% de la chaleur bloquée à l'extérieur
- Garde la fraîcheur sans utiliser de climatisation énérgivore
- Excellente gestion des apports de lumière et de chaleur
- Permet une ventilation du bâtiment

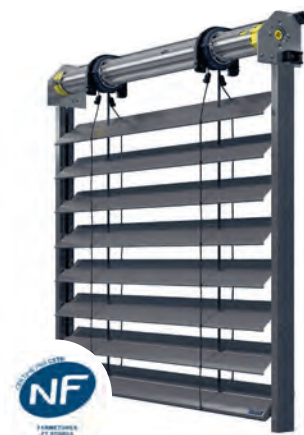

BSO Référence •
Pose rapide, excellente performance thermique (avec panneau solaire déporté)

Idéal grandes dimensions jusqu'à 15m². Excellente résistance & durabilité selon les produits et les configurations.



La gamme PRESTO

Avec son enroulement le plus compact du marché, il laisse un maximum de place pour l'isolant. Il s'adapte dans les constructions traditionnelles.



Un système exclusif, le châssis Enduro

Testé CSTB 14 000 cycles !
Soit 40 ans de fonctionnement avec une montée et une descente par jour.

La lame alu plate de 40 mm

- Profilée par Profalux
- Performance de rigidité remarquable
- Qualité esthétique contemporaine
- **Exclusive, seule lame plate profilée en France**



Offre coloris Volets Roulants
pour la lame PX39

Liste 1 Sans plus-value

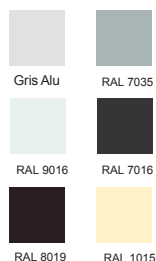

Liste 2 Avec plus-value



Liste 3 Avec plus-value





La gamme NEOSOL



Avec la technologie Neosol, les volets roulants fonctionnent par toutes expositions, en toutes saisons et par tous les temps !

Le moteur Neosol a été conçu pour limiter la consommation de la batterie quand le moteur transforme l'énergie de la batterie en énergie mécanique pour ouvrir et fermer les équipements.

La transformation de l'énergie est plus linéaire, avec pour résultat un plus grand nombre de cycles additionnels avant le déchargement total de la batterie (+55% par rapport à l'ancien moteur solaire Profalux pour un volet roulant taille standard).



VISIO
solaire

Esthétique. Optimisation du clair de vitrage grâce à l'emprise minimale du petit caisson sur la fenêtre et la lame finale 100% encastrable.



Ambio

Barre de charge 100% effaçable
Confort thermique



Ambio Zip

Barre de charge 100% effaçable
Confort thermique
Excellente résistance au vent

VISIO
Moustiquaire solaire

Tous les avantages du volet roulant VISIO, la fonction Moustiquaire en plus !



Stylbio Zip

Excellente résistance au vent
Grandes dimensions
Confort thermique

TVA
taux réduit
5,5%



VISIO
Moustiquaire store solaire

3 produits en 1 pour un MAXI CONFORT ! Occultation, isolation, sécurité, confort, protection solaire et protection anti-insectes... un produit avec une vraie valeur ajoutée au quotidien.

*suivant éligibilité

volets rénovation

Quel design pour
vos volets ?



17
coloris
de tablier
au choix

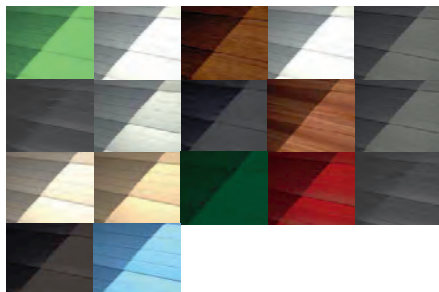

Manoeuvre manuelle, filaire ou radio :



• Novalis V3 CONFORT

Le volet roulant Novalis V3 est idéal pour rénover vos fermetures.

• Novalis V3 SÉCURITÉ

Ce volet est parfaitement adapté pour renforcer les baies du rez-de-chaussée.



• Novalis V3 MOUSTIQUAIRE

Le volet roulant moustiquaire vous protège des nuisances des insectes. Idéal pour aérer vos chambres à coucher les nuits d'été...

• Novalis V3 PROJECTION

Le tablier de votre volet bascule pour aérer votre pièce tout en vous préservant des rayonnements du soleil.



Solution solaire autonome :



• Novasol'R INTÉGRAL

Bénéficiez du confort d'un volet motorisé et connecté, adapté à toutes les baies.

• Novasol'R SÉCURITÉ

Muni d'un tablier anti-soulèvement, d'une lame finale anti-crochetage et d'un caisson sécurisé.



• Novasol'R MOUSTIQUAIRE

2 produits en 1 : toile moustiquaire, noire en fibre de verre, intégrée au volet roulant.

• Novasol'R DÉPORTÉ

Quel que soit l'environnement, votre volet solaire restera performant.



Pour la construction neuve



Grande
largeur !



• Modèle VILLAROL

Le volet roulant Villarol s'adapte à tous types de coffres maçonnerie et coffres menuisés. Il permet la réalisation de très grandes dimensions et offre un clair de baie maximal grâce à ses coulisses discrètes. Disponible dans de nombreuses configurations et dispositions, il saura s'adapter à toutes les situations.



Mousse standard ou haute densité polyuréthane

Lame finale aluminium extrudé double paroi

Les volets roulants **traditionnels**

Nos volets roulants à monter dans un coffre tunnel ou un coffre menuisé existant

Une large gamme de volets roulants traditionnels pour les constructions neuves et de volets coffres pour les rénovations. Avec lames en aluminium ou en PVC, Futurol joue la **carte de l'esthétique** avec une **large gamme de coloris** à votre disposition, mais aussi la **carte du confort** grâce à ses solutions de motorisation.

• Types de lames



Lame aluminium EE Economie d'Energie
43 mm



Lame aluminium HD mousse haute densité
43 mm et 51 mm



Lame PVC
40 mm et 55 mm



Lame aluminium standard ST
43 mm, 51mm, 55 mm et 78 mm



Lame aluminium extrudée EX
43 mm



Différentes solutions :

IZI'ROL

Volet roulant à mise en oeuvre ultra-rapide, conçu pour les coffres tunnel, les maisons à ossature bois et les chéneaux de vérandas.

TRAD'ROL Classique

Volet roulant à installer dans un coffre menuisé.

TRAD'COFFRE

Volet roulant à monter dans un coffre tunnel existant.



 **Tablier de lame PVC ou aluminium**
 Nombreuses dimensions disponibles

 **Sécurité**
 Verrous automatiques anti-soulèvement

 **Isolation**
 Phonique et thermique

• **Une large palette de couleurs** 

Les lames de volets roulants sont disponibles en nombreux coloris modernes satinés, sablés, effet bois...
 Tous les autres coloris RAL peuvent être disponibles sur demande

• **La performance certifiée** 

La certification NF, 1^{ère} marque de certification de produits en France garantit le respect de critères de qualité mais aussi de fiabilité et de longévité.

Futurlite / Combi'rol

- **Volet sur-mesure :**
 Hauteur maxi 2950mm/ largeur maxi 4000mm
 coffres : 280 ou 300mm
- **Structure renforcée :**
 Offre une meilleure liaison mécanique et une meilleure rigidité.
- **Différentes versions de coffres :**
 Performance R+, Fibre et Face'bric (conçu pour la réalisation de maison BBC)

Existe en version demi-linteau



Les volets roulants blocs-baie

• BLOC'ROL :

Volet sur mesure : Hauteur maxi 2550mm/ largeur maxi 3300mm. Coffres de 168 et 205mm tout PVC blanc.

• COLOR'BLOC :

Volet sur mesure : Hauteur maxi 2550mm/ largeur maxi 3300mm. Coffres de 205mm disponible en plusieurs coloris.

Le volet roulant SOLAIRE par excellence !

Bubendorff est la seule marque à ce jour à intégrer la fabrication du volet et du moteur solaire.

- Énergie solaire captée par panneau photovoltaïque
- Fiable été comme hiver, même sans ensoleillement direct sans nécessiter de recharge de secours.
- Installation sans travaux de raccordement électrique, idéal en rénovation.
- Norme NF : Bubendorff est le 1^{er} fabricant de volet à atteindre la durée maximale de vieillissement de la batterie.



Garanties

SAV : 30 ans

Pièces, main-d'œuvre, déplacement.
Protection intégrale avec les packs SAV
5 ans / 7 ans / 10 ans (en option).



- Volet à lames ajourables : tablier double-paroi - 3 positions : aération, ajourée ou fermée



- Volet à lames orientables : permet de gérer la luminosité et d'aérer votre intérieur. Effet brise-soleil.



- Volet à toile ajourée : forte résistance au vent et aspect lisse en façade.



- Mode CLIMAT+ : pilotage du volet automatique sans box domotique en fonction de l'ensoleillement et de la température.



- Conseil : un tablier de couleur claire bloque 95% du rayonnement du soleil contre 90% pour une teinte foncée.
- Aucune vis apparente et panneau solaire intégré dans le caisson !



Lames ajourables et orientables

- 14 teintes en standard (tablier et encadrement) Résistance accrue à la corrosion de série.
- Lames orientables : 3 teintes standard pour le tablier.

Toiles ajourées

- 3 teintes de toile en standard
- 22 en option
- 13 teintes d'encadrement aluminium en standard.

- Panachage possible : choisissez un tablier clair avec un encadrement foncé pour allier esthétique et économie d'énergie.

Le volet roulant BLOC NEUF ET RÉNOVATION

Bloc-baie à monter sur toutes les fenêtres lors de leur remplacement. Caisson intérieur design, sans vis apparente.

- Enroulement intérieur,
- Bloc volet roulant monté, étanché et réglé en usine,
- Lame finale équipée d'un closoir,
- Tablier PVC ou Alu avec résistance renforcée à la corrosion (inclus dans la garantie),
- Isolation thermique renforcée du coffre,
- isolation acoustique renforcée en option.

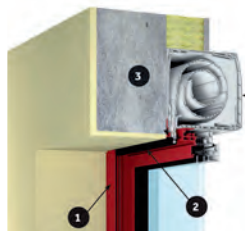

- 1 Coulisserie de la couleur de la menuiserie
- 2 Lame finale équipée d'un closoir
- 3 Profil d'arrêt d'enduit en linteau (en neuf)
- 4 Caisson design galbé

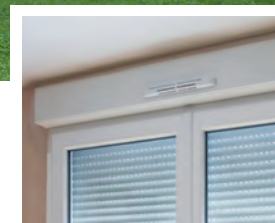

Garanties

SAV : 30 ans

Pièces, main-d'œuvre, déplacement.
Protection intégrale avec les packs SAV 5 ans / 7 ans / 10 ans (en option).

Le volet roulant BLOC-BAIE 1/2 linteau NEUF ET RÉNOVATION

Une performance adaptée aux exigences de la RE 2020.

- Excellente étanchéité à l'air
- Isolation thermique supérieure à celle d'un coffre tunnel
- Tablier Alu avec résistance renforcée

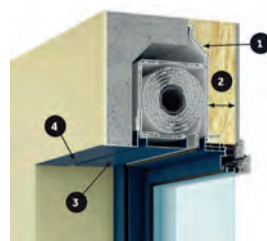

- 1 Aile de recouvrement du décalissé garantissant une haute étanchéité à l'air.
- 2 Retombée d'isolant de 35 à 120 mm selon doublage
- 3 Habillage de la sous face alu (option)
- 4 Cornière de finition extérieure clippée



DÉCOUVREZ & ADOPTEZ LE LOGEMENT CONNECTÉ

Depuis 50 ans, Somfy® facilite le quotidien de millions de personnes à travers le monde en offrant des solutions intelligentes de gestion de l'habitat. Depuis 2021, Somfy® propose TaHoma® Switch pour vous permettre de bénéficier du logement connecté et accéder à différentes solutions.

TaHoma® switch :

la première commande intelligente qui centralise et connecte votre logement.

- ✓ Personnalisation de 2 boutons permettant de lancer les scénarios favoris d'un seul geste.
- ✓ Elle peut être placée n'importe où dans le logement grâce à sa connexion Wifi.
- ✓ Son design simple et épuré permet son adaptation à n'importe quel style d'intérieur.
- ✓ Elle a obtenu une vérification de niveau Gold de l'organisme UL pour garantir une connexion sécurisée ainsi que la protection des données stockées et échangées.



WiFi



Application TaHoma®

DE CHEZ VOUS OU À DISTANCE !

Elle vous permet de contrôler vos équipements de n'importe où depuis son application mobile ou grâce aux assistants vocaux.

OUVERTE ET ÉVOLUTIVE !

C'est une solution qui s'adapte à vos besoins en vous laissant ajouter des équipements au fil du temps.

4 MENUS SIMPLES ET INTUITIFS



MES FAVORIS

Retrouvez tous les favoris à un seul endroit



MA MAISON

Contrôlez tous les équipements depuis l'application de manière individuelle ou regroupée



MES SCÉNARIOS

Personnalisez des scénarios depuis les suggestions de moments de vie.

... PLUS

Accédez aux paramètres de l'installation

L'application TaHoma est disponible pour Android et iOS.



Pilotez votre performance énergétique grâce à des fonctionnalités dédiées :

✓ Scénarios préconfigurés : «Confort Thermique», «Nuit/Matin», «vacances» pour un quotidien en toute sérénité.

✓ Alertes et conseils énergétiques pour vous informer d'une fenêtre ouverte ou d'une lumière qui est restée allumée.



Pour en savoir en plus flashez ici



Générales Programmables
Pilotage à distance

Centralisées
Pilotage local

Individuelles
Pilotage local

Motorisation radio Zigbee
Télécommandes

Motorisation solaire
Télécommandes

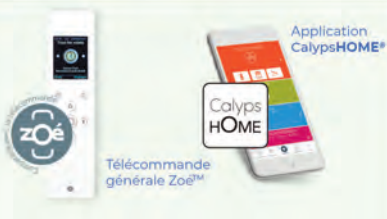

CalypsHOME

Mon confort connecté

Ce que je pilote avec la solution connectée CalypsOme :



Prenez le contrôle de votre maison en toute simplicité !

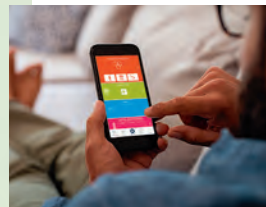

Gérer ma maison devient un vrai jeu d'enfant !
Chez moi ou à distance, je gère ma maison en quelques clics !



Contrôler votre maison à la voix !
CalypsHOME® est compatible avec les assistants vocaux Google Home® et Alexa®.



CalypsHOME® fait de votre smartphone une télécommande connectée pour vos équipements de la maison. Téléchargez gratuitement et sans abonnement l'application qui vous donne le contrôle !

Retrouvez toutes les compatibilités en scannant le QR code





Tydom Home Box maison connectée évolutive

Pilotez et programmez vos équipements connectés avec la box Tydom Home et l'appli mobile Tydom.

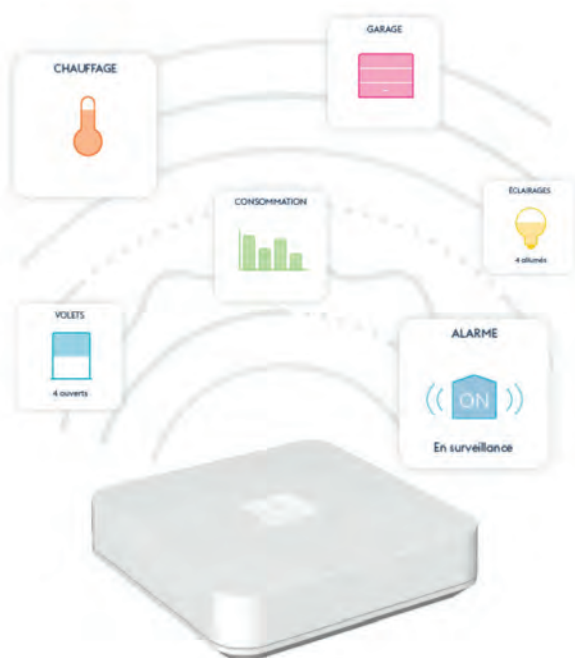

Votre maison se glisse dans votre poche.



Tant de pouvoirs dans une si petite box !

Fonctions

- **Gestion avec votre smartphone**, tablette ou à la voix de vos équipements de la maison connectée grâce à la box Tydom Home
- **Couverture de multiples usages de la maison connectée** : protection de la famille et des biens, gestion du confort thermique, automatisation des ouvrants et occultants, pilotage des éclairages, affichage des consommations
- **Visualisation en temps réel** du statut des équipements connectés
- **Création de routines** planifiées ou à la demande adaptées à vos moments de vie (arrivée, départ ...)

Les + pour l'installation

- **Installation rapide** en ambiance évitant toute intervention dans le tableau électrique
- **Offre large de 400 produits** Delta Dore et partenaires pilotables via l'application Tydom
- **Maintenance facilitée** avec le compte Pro Delta Dore via l'application



Qualité et durabilité

En respectant les directives QUALICOAT, EHRET garantit un thermolaquage de bonne qualité et une longue durée de vie des couleurs. Pour les conditions extrêmes telles que la proximité de la mer, la piscine ou encore l'industrie chimique, EHRET a développé Oceanline Plus, le prétraitement spécial qui apporte une protection supplémentaire contre la corrosion filiforme. Les produits exposés en milieu agressif doivent être nettoyés régulièrement y compris Oceanline.



4000 coloris

Une multitude de couleurs pour s'accorder parfaitement à votre projet !



Décors

Les décors bois et pierre inspirés par la nature pour un aspect authentique et naturel.

- Plus de 27 décors standard
- Effet 3D et aspect vieilli
- Effet rouille et patiné
- Décor personnalisé

Choix de modèles

• Lamelles fixes



Les volets à lamelles fixes ont au moins une zone de lamelles fixes, tandis que d'autres zones peuvent comporter des panneaux lisses ou rainurés. Une traverse horizontale ou un montant vertical sépare ces différentes zones.

• Lamelles orientables



Les volets à lamelles orientables comportent une zone avec des lamelles réglables et/ou d'autres zones avec des panneaux lisses ou rainurés. Un système intégré au vantail permet d'ajuster l'orientation des lamelles.

• Modèles pleins isolants



Les modèles pleins isolants, conçus en panneaux sandwich avec mousse de polystyrène et plaques d'aluminium, offrent une protection thermique améliorée. Ces volets, qu'ils soient simples ou à lamelles spéciales, optimisent le confort thermique.

Volets

battants

Les volets battants EHRET donnent du style et définissent de nouvelles références pour créer une esthétique unique qui s'intègre harmonieusement à l'architecture existante.

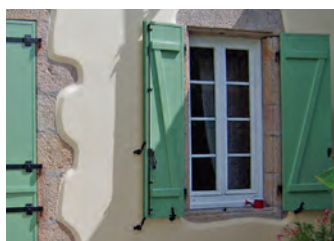

Volets

coulissants

L'alliance du design et de l'innovation

Les nouvelles constructions nécessitent souvent de couvrir de grandes surfaces vitrées, les volets coulissants déterminent une grande partie de l'esthétique de la façade et deviennent un élément d'architecture prépondérant.

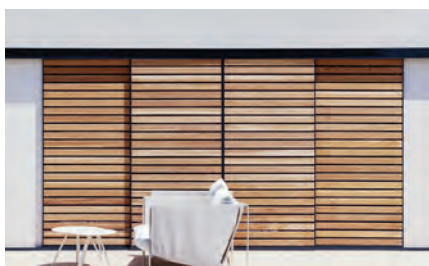
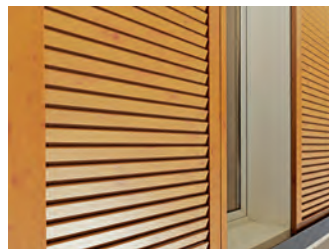



Brise-soleil orientables (BSO)

Cette protection solaire allie une isolation estivale contre la chaleur et une ventilation naturelle. Elle permet donc de faire des économies d'énergie en limitant l'utilisation de la climatisation tout en gardant la visibilité vers l'extérieur. Plus besoin de passer tout l'été dans le noir. Grâce à ses différentes formes de lames, le BSO apporte modernité, esthétique et confort dans votre maison. L'orientation des lames permet de doser la lumière que l'on souhaite avoir à l'intérieur tout en préservant son intimité. Le BSO étant en aluminium, l'entretien est simple et permet une pérennité accrue du produit. Ils peuvent être motorisés et compatibles avec toutes les domotiques du marché.

Un choix important de modèles

Les GM200 et MV90 apportent la sécurité contre les infractions et une très bonne occultation.



• modèle GM200

Le BSO « tout métal » qui allie sécurité et occultation.

- Sécurité : blocage de lame finale en toutes positions
- Esthétique : pas de cordelettes
- Jusqu'à 2800mm de large

• modèle MV90

Le BSO sécurisé à lames en Z

- Sécurité : blocage de lame finale en toutes positions
- Occultation : grâce au joint sur les lames et à l'absence de trou dans les lames, l'occultation est optimale
- Jusqu'à 3200mm de large



Vue de l'intérieur



30 coloris
toutes teintes de RAL
délai court sur demande

Personnalisation

Des modèles comme le VR90 ont en option la moustiquaire ou option « grand vent »



Le volet par Eveno Fermetures

C'est une garantie de 5 ans pièces, main d'œuvre et déplacement et tout un ensemble de services associés !

Eveno s'engage, fière et confiante dans les produits qu'elle fabrique. Une entreprise orientée services qui conçoit et fabrique en France. Son identité et ses valeurs sont fondées sur l'implication de tous ses collaborateurs à apporter des réponses originales et adaptées aux attentes du client. Reconnue par l'ensemble du marché pour la conception de ses coffres tunnels, demi-linteau à hautes performances thermiques et structurales.



Coffres tunnels

Gao

connectés à 5 métiers



+ Existe aussi en **PERFECTO 3**

MENUISIER DTU 36,5

- 1 • La liaison est rendue étanche par compression d'un **cordons d'étanchéité** entre la traverse haute et le profil PVC.
- La liaison entre la menuiserie et le coffre s'effectue à l'aide de **pattes de reprise de traverse fournies en standard** dès 1600 mm. A visser tous les 600 mm dans les inserts prévus à cet effet.
- Coffre classe 4

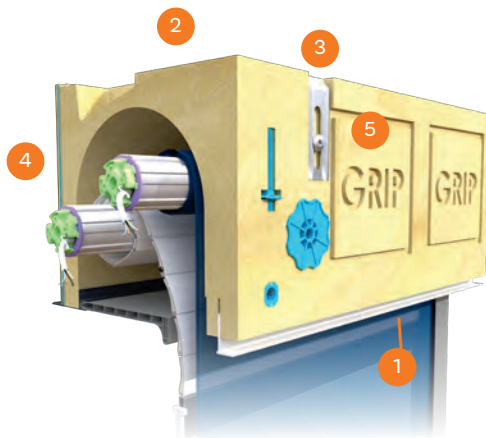

ÉLECTRICIEN

- 2 Le confort de la motorisation sous protocole **Zigbee 3.0** associé à des points de commande sans fil. Pour une simplicité de pose et une homogénéité esthétique avec l'ensemble du lot électricité de l'habitation.

PLAQUISTE DTU 25,41

- 5 • Pour les dormants de 120 à 140 : des zones d'encollage pour plaques de plâtre
- Pour les dormants supérieurs à 140 : un système de fixation pour isolation rapportée de type appui intermédiaire clipsé sur fourrure.

MAÇON DTU 20,1

- 3 • Des **pattes métalliques** sont intégrées sur le coffre GAO, il suffit de les liasonner ou de les replier sur le chaînage du linteau.
- Chaque patte est **capable de reprendre 120 kg de charge**, une patte étant disposée en standard tous les 500 mm.

ENDUISEUR DTU 26,1

- 4 • Le coffre GAO est doté d'un **enduit primaire composite** (composite 3 couches) remplaçant le gobetis.
- GAO est apte à recevoir un enduit type **OC3, OC2, OC1**.
- **Nouveau** : GAO T4 avec enduit chargé de pigments minéraux pour une homogénéité esthétique avec la façade en brique.

+ lame plate EV 40

- Pour la maison individuelle, une esthétique résolument moderne.
- meilleure résistance au vent
 - design identique des 2 côtés

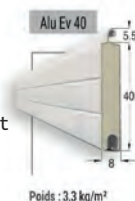



Fabricant de produits sans équivalent sur le marché qui participent à la performance du bâti.

Blocs-baies demi-linteau

Tatou

une gamme complète aux performances structurelles

TATOU

LA PERFORMANCE

- 1 • **Isolant**
UP = 0,53 W/m².K (dormant 120 mm)
- 2 • **structurel**
La rigidité naturelle de sa coque de PU injectée, allié à sa patte de reprise de linteau assure une liaison efficace et pérenne entre le linteau et la menuiserie.
- 3 • **Étanche à l'air**
Ses plaques de liaison combinées à la coupe PU facilitent l'étanchéité, sur tous les types de menuiseries.
- 4 • **Sans pont thermique**
Son profil de fixation en PVC assure une jonction parfaite entre la coque du tatou et la menuiserie.
- 5 • Une sortie câble capable de recevoir toutes les gaines du marché.

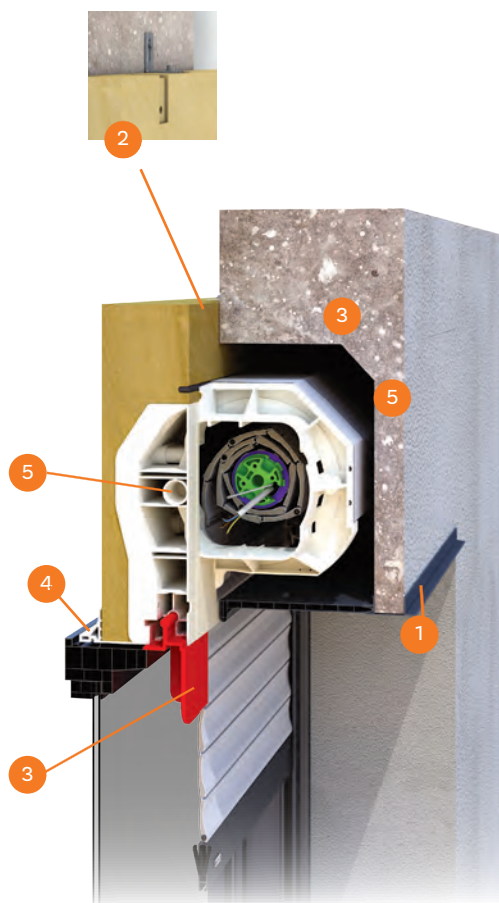

L'OPTIMISATION

- Facile à mettre en œuvre sur le chantier grâce à ses organes de liaison innovants.
- Facile à transporter jusqu'au chantier (tête-bêche)
- Facile à rendre étanche sur le chantier. L'ajout d'un compriband et d'un joint silicone suffit.

L'UNIVERSALITÉ

Tatou est compatible avec toutes les réservations du marché grâce à son encombrement réduit et pour toutes les menuiseries du marché grâce à son profil de fixation à cales empilables.

+ Coffre DEMI-LINTEAU

Béton / béton léger / TC3

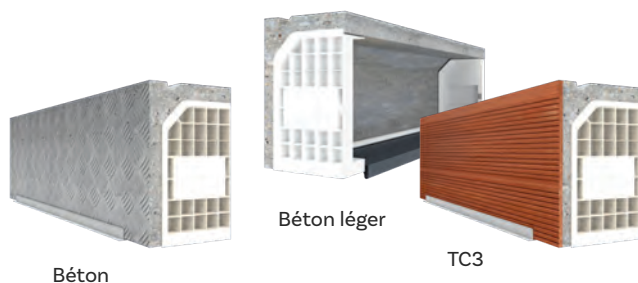

Cas de pose avec Tatou intégré





Volets battants



Les volets battants en bois se déclinent à l'infini :

- ✓ Essences de bois (exotique rouge, sapin du nord, red cedar)
- ✓ Finitions (brut, lasuré, laqué)
- ✓ Traitements (IFH)
- ✓ Formes (droites, cintrées)



- 1** Volets à lames verticales avec barres et écharpes. Existe aussi en peinture & contre-peintures, barres seules, avec emboîtures, avec déplacement des barres et découpe sur chantier, avec cintre découpé en usine.
27 mm et 32 mm pour le sapin du nord.
27 mm pour le red cedar et l'exotique rouge.
- 2** Le volet Provençal est la conjugaison d'un volet à lames verticales côté extérieur doublé en lames horizontales sur la face intérieure. Son épaisseur est d'environ 48 mm.
- 3** Les volets Persiennés sont disponibles avec 2 types de lames :
 - Américaines (forme arrondie)
 - à la Française (lames rases)
 De nombreuses déclinaisons existent (avec soubassement, traverse, etc.)
Épaisseur 34 mm
- 4** Le volet Dauphinois est un volet à lames verticales côté extérieur renforcé par un cadre sur la face intérieure.
Épaisseur 48 mm

Garanties

- 10 ans les produits, contre tout défaut de fabrication ou de vice caché.
- 2 ans les accessoires (pièces mobiles)

volets aluminium

SOTHOFERM
l'esprit battant

Volets battants



Mistral battant

- Le volet battant aluminium 27 mm tout confort

Plébiscité pour son pouvoir isolant, ses couleurs illimitées et son confort d'utilisation, le volet MISTRAL battant en aluminium panneau sandwich s'adapte à tous les projets ! Le volet Mistral battant apporte le confort thermique nécessaire pour des hivers au chaud et des nuits d'été agréables.



Océanos battant

- Le volet aluminium battant persienné qui s'adapte à votre façade



Le volet battant Océanos vous donne toutes les possibilités esthétiques pour accorder vos volets au charme de votre maison. Les nombreuses configurations vous permettent d'adapter le modèle à l'utilisation. Faites le choix d'un volet persienné pour laisser entrer la lumière sans que les rayons du soleil n'impactent votre vitrage. Choisissez un remplissage par panneau pour obtenir le noir total dans votre pièce !



Thor battant

- Le volet battant aluminium 32 mm résistant et isolant



Adaptez votre volet battant au style de votre maison ou à vos envies les plus originales, en choisissant le pas de lames : 85 mm pour un rendu classique, 170 ou 255 mm pour un aspect plus moderne. Choisissez également l'orientation des lames : verticales, horizontales, ou lisses.

Volets coulissants



Léto coulissant

- Modernité et robustesse pour le volet coulissant Léto

Le volet coulissant Léto embellit vos façades grâce à sa finition soignée. Son cadre de 58 mm lui confère un aspect cossu et robuste.



LUMIS

La Technologie solaire LUMIS : **une technologie solaire motorisée et autonome pour vos fermetures !**



L'énergie solaire, captée par le panneau photovoltaïque intégré dans les fermetures, permet d'actionner la motorisation nécessaire à ouvrir et fermer vos fermetures tout en vous assurant un fonctionnement pour 30 cycles, même sans soleil ! La technologie LUMIS ne nécessite aucun raccordement électrique.



• **Pilotage**

Un pilotage par télécommande ou smartphone.

• **Une programmation selon la saison, la luminosité**

Programmez les cycles pour que vos volets s'ouvrent et se ferment automatiquement. La programmation est simple et modulable, et s'adapte à votre rythme de vie.

• **isolation, occultation**

les joints brosse périphériques vous assurent une isolation performante et une occultation parfaite.

• **motorisation invisible**

pour que le confort de la motorisation ne gache pas votre façade, la motorisation est dissimulée dans un capot laqué à la couleur des volets.

volets
persiennes

Orphée, aluminium



Danaos, aluminium



Antarés & Astéria, bois



1^{ère} persienne repliable isolante du marché. Elle allie un système traditionnel de fermeture à un aspect très moderne. Composée d'aluminium extrudé pour les profils et d'**aluminium isolé pour les panneaux de 16 mm**. Faites le choix de la projection ! Elle permet de laisser entrer la lumière sans que les rayons du soleil ne chauffent le vitrage.

Elle combine le style des persiennes traditionnelles à la modernité de l'aluminium, **offrant une pose simple, une légèreté incomparable et aucun entretien.** Son matériau inaltérable élimine tout risque de rouille, tandis que son design respecte les exigences d'urbanisme les plus strictes. Disponible avec ou sans ajourage, avec ou sans projection, et dans une large palette de coloris, DANAOS s'adapte à tous les styles d'habitat.



32 teintes courantes en standard ou laquées à la couleur de votre choix !

2 persiennes composées de lames verticales bois.

La chaleur du bois opère pour ces fermetures traditionnelles appréciées pour l'habitat collectif ou individuel ! Les options (projection, serrure ou barres de sécurité) font de ces persiennes des fermetures confortables.

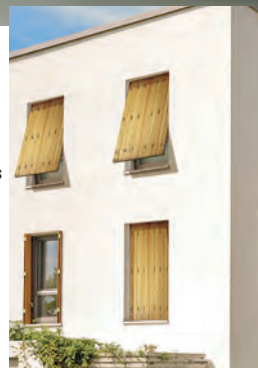

l'univers

Porte de garage

France Fermetures
La Toulousaine
Tubauto
Futurol

www.univerture.com

sectionnelles

La gamme HARMONIC 42 FINITION DURAGRAIN

- Isolation haute densité
- Neuf ou rénovation
- Avec ou sans portillon.



Les points forts

- Rigidité optimale, excellente isolation thermique.
- Huisserie en acier galvanisé prépeint blanc RAL 9016 et équerres de recouvrement dans le même RAL que la porte.
- Panneaux double paroi acier galvanisé 42 mm avec isolation mousse polyuréthane sans CFC.

Garantie

- 10 ans
- 2 ans pièces et main-d'œuvre*

Motorisation

- Programmation facile
- Codage sécurisé radio
- Compatible avec la domotique de votre maison

Personnalisez votre porte sectionnelle !



16 couleurs
préférentielles

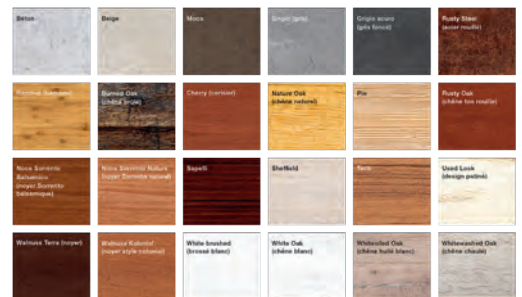

Finitions

Motifs :

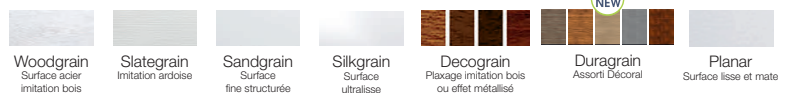

La gamme EUROMATIC

- Isolation ultra performante
- Neuf ou rénovation
- Huisserie en acier galvanisé prépeint blanc RAL 9016 et équerres de recouvrement dans le même RAL que la porte.
- Panneau de 67 mm et finition premium sur Harmonic 42 uniquement avec isolation mousse polyuréthane sans CFC.
- Options finition Premium : rails de guidage laqués et supports galets doubles.

Garantie

- 10 ans
- 2 ans pièces et main-d'œuvre*

Motorisation

- Programmation facile
- Codage sécurisé radio
- Compatible avec la domotique de votre maison



11 couleurs
au choix
en standard

2 motifs et 3 finitions :

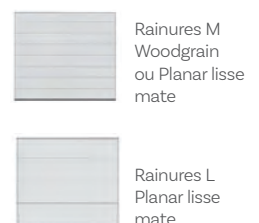

*non prises en charge par Tubauto

portes de garage

sectionnelles

TUBAUTO



La gamme FORESTIC

- Finition naturelle ou brossée
- Qualité du bois : pin du nord
- Porte motorisée

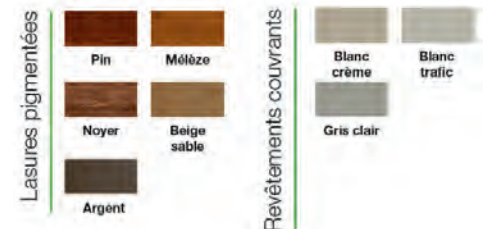

Finitions



Les points forts

- Tablier en bois multicouches constitué de sections égales.
- Huisserie aspect Woodgrain en acier galvanisé prépeint Blanc en RAL 9016 de série avec option habillage bois.
- Option: finition brossée et lasures pigmentées ou revêtements couvrants.

Garantie

- 10 ans
- 2 ans pièces et main-d'œuvre*

Motorisation

- Programmation facile
- Codage sécurisé radio
- Compatible avec la domotique de votre maison

portes de garage

basculantes

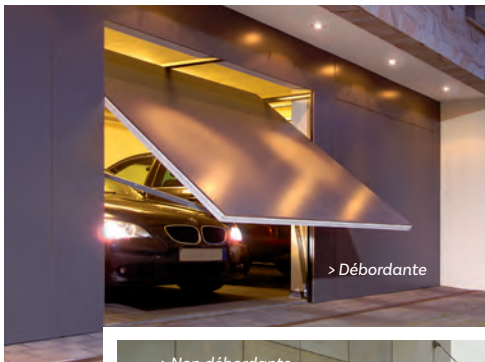

Débordante ou non débordante, & grande largeur

- Du classique au contemporain
- Compatible PMR certifiée Dekra
- Une gamme grande largeur idéale pour les collectifs (CT500 et N500)
- Nombreux motifs et coloris
- Possibilité de portillon indépendant et intégré.
- Équilibrage et sécurité antichute assurés par un système de contrepoids et double câblage acier.
- Tablier : panneau acier galvanisé ou aluminium, peint sur les deux faces.
- Programmation facile
- Codage sécurisé radio
- Compatible avec la domotique de votre maison

Garantie

- 2 à 10 ans fabricant (suivant les modèles)
- 2 ans pièces et main-d'œuvre*

sectionnelles

Gamme MDD

Porte de garage sectionnelle plafond

La porte de garage MDD de La Toulousaine est une solution optimisée dédiée à l'habitat individuel.

Conçue pour optimiser l'espace intérieur du garage, elle se relève sous plafond.

Elle associe panneaux isolés, fonctionnement fluide et large choix de finitions afin de s'adapter aussi bien aux projets neufs qu'en rénovation.



Caractéristiques essentielles

- Acier avec panneaux isolés
- Type d'ouverture sectionnelle plafond
- Panneaux double paroi isolés adaptés aux garages attenants
- Compatible motorisation plafond ou latérale
- Avec ou sans portillon intégré (selon modèle)
- Maison individuelle construction neuve ou rénovation
- $U_w = 0,51 \text{ W/m}^2\text{.K}$

Sécurité

- Système limitant les risques de pincement
- Fermeture sécurisée
- Ressorts d'extension ou torsion selon configuration

Confort d'utilisation

- Manœuvre souple
- Compatible motorisation (Sommer / Somfy selon option)
- Pose facilitée avec ressorts pré-tendus (selon modèle)



Garanties

Jusqu'à 10 ans
selon conditions fabricant



Teintes standards et options
selon nuancier La Toulousaine

5 Designs disponibles (gamme MDD)

- **Sans rainure** : surface lisse pour un rendu contemporain
- **Mono rainurée** : relief discret et équilibré
- **Rainure haute** : structuration horizontale en partie supérieure
- **Rainurée** : rainurage régulier pour style plus traditionnel
- **Micro-rainurée** : texture fine et moderne

jusqu'à environ 4500 mm
←→

↑ jusqu'à environ 2500 mm
↓ (selon configuration technique retenue)

sectionnelles



Modèle Visio panoramique.

- Avec ou sans rainure. Peut être agrémenté d'un motif Alunox pour ajouter une touche décorative à votre façade.
- Panneaux isolés en acier double face avec une mousse polyuréthane haute densité de 40 mm pour assurer une isolation thermique et acoustique
- Standard ou sur-mesure
- Options : portillon, hublot.



coloris :
toutes
teintes RAL

garanties des portes de garage

- 10 ans les produits, contre tout défaut de fabrication ou de vice caché.
- Garantie moteurs portes de garage : 5 ans sur l'ensemble des marques
- 2 ans les accessoires (pièces mobiles)



Porte sectionnelle à déplacement latéral.

La porte de garage à déplacement latéral s'ouvre sur le côté et se glisse le long du mur ce qui permet de libérer l'espace au plafond. Facilitez l'accès piéton avec l'ouverture partielle ou l'option portillon. Option hublots.

Jusqu'à 5000 m de large

sectionnelles vitrées

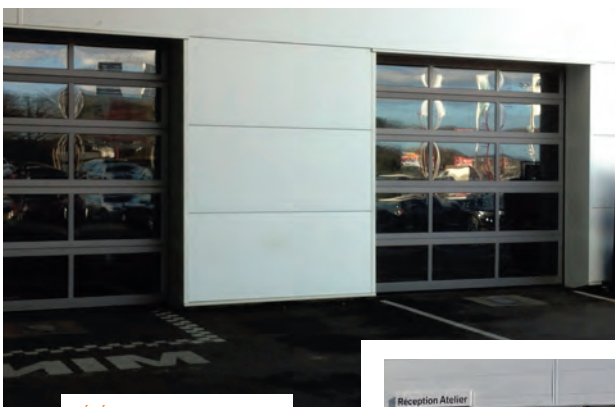

Liné-R & Élément R 2 modèles pour l'univers professionnel

Liné-R : sans rainure, elle est conçue pour vous offrir une isolation thermique et acoustique optimale. Ses panneaux vitrés en PMMA offrent une excellente transmission lumineuse et une grande résistance aux chocs. Cette porte est testée et certifiée selon la norme NF EN 13241+A2.

Élément R : La porte sectionnelle à panneaux vitrés Élément-R sans rainure offre une excellente transmission lumineuse et une grande résistance au choc. Plusieurs configurations possibles.



Jusqu'à 6000mm de large

Jusqu'à 5500mm de haut

professionnels

MiniMax

Le rideau métallique de sécurité MiniMax est la solution parfaite pour sécuriser tous types de locaux, collectifs, tertiaires et d'habitation en toute discrétion et avec beaucoup de facilité. Certifié A2P R2, il est doté de lames en acier et d'un dispositif de verrouillage automatique à la fermeture.



coloris :
toutes
teintes RAL



Jusqu'à 4190mm de large

Jusqu'à 3000mm de haut



MINIMAX, RIDEAU MÉTALLIQUE DE SÉCURITÉ, BLANC

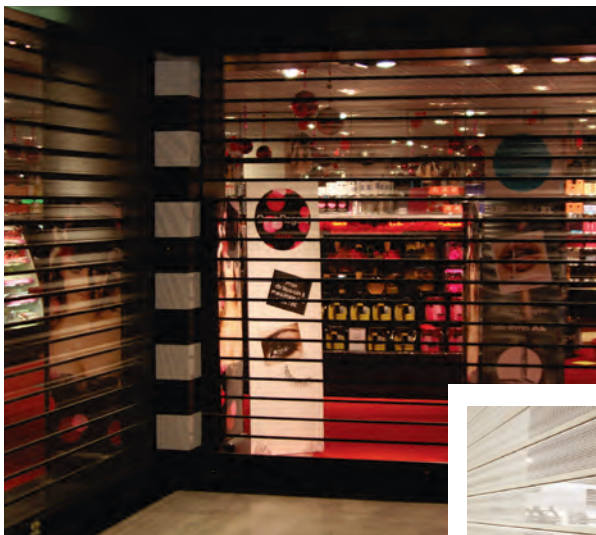

Murax 110 microperforé

Il offre les mêmes caractéristiques de sécurité que le Murax 110 plein, avec un ajourage qui permet la valorisation de votre vitrine et une circulation de l'air. Il est particulièrement apprécié pour des commerces de rue ou en galerie marchande.



coloris :
toutes
teintes RAL



RIDEAU MURAX 110 MICROPERFORÉ OPTION THERMOLAQUAGE

Murax Granvision

Assurez une haute protection à votre vitrine !

Le Murax GranVision offre une transparence identique au verre, tout en assurant une haute protection des biens. Solution idéale pour la rénovation des locaux professionnels avec vitrine.

Avec des maillons XXL et un design soigné, ce rideau donne un effet mur de verre qui sublime les vitrines des locaux professionnels. Son fonctionnement silencieux et sa surface vitrée confèrent au rideau Murax GranVision sécurité, confort et économie.

Jusqu'à 7300mm de large

Jusqu'à 5000mm de haut



sectionnelles

Secto'rol

La porte sectionnelle sur-mesure à ressorts de traction

Composée de panneaux articulés, elle s'ouvre à la verticale et se positionne le long du plafond en suivant les rails de guidage verticaux puis horizontaux.

- Gamme dimensionnelle étendue jusqu'à 11 m²
- Équilibrage de la porte par un **système de ressorts avec protection acoustique**
- Montée sur un **pré-cadre** complet



coloris :
toutes
teintes RAL



option hublots

Apportez de l'élégance à votre porte de garage sectionnelle !

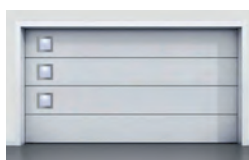

HUBLOT 1
PMMA ou double vitrage

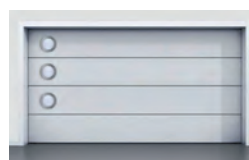

HUBLOT 2
PMMA ou double vitrage



HUBLOT 3
PMMA



HUBLOT 4
PMMA



HUBLOT 5
PMMA

Couli'rol

latérales

La porte sectionnelle sur-mesure à déplacement latéral

Composée de panneaux articulés, elle s'ouvre à l'horizontale, libère l'espace au plafond et est équipée d'un système d'accès piéton par une ouverture motorisée partielle.

Caractéristiques

- Gamme dimensionnelle étendue jusqu'à 15 m²
- Gain de place pour un plafond dégagé
- Guidage haut et bas des panneaux pour un fonctionnement durable



coloris :
toutes
teintes RAL

AJOUTEZ DES OPTIONS avec le pack connecté Futurol

Permet d'intégrer la domotique en io-homecontrol avec Somfy® ou environnement X3D avec Sommer®.



portes de garage

domotique



Les automatismes

De nombreuses solutions sont disponibles :

Vous trouverez toutes les plus grandes marques de motorisations. Nous pouvons proposer différents protocoles afin de rendre compatible avec le même émetteur votre porte de garage, votre portail, vos éclairages extérieurs, etc.

Grâce à un module électronique, vous pouvez aussi commander votre porte de garage à partir d'un smartphone.

somfy



Composition du kit Somfy DEXXO Smart 800 iO :

- Un moteur DEXXO Smart 800 iO avec platine électronique
- 2 télécommandes Keygo 4 iO 1841134
- 1 rail de 2.9m avec sa chaîne
- 1 kit de montage : bras de liaison porte, chape porte, chape linteau, fixations plafond, visserie et pièces d'installation.

Garantie 5 ans

Motorisation porte de garage Somfy DEXXO Smart 800 iO

+ Rail à chaîne de 2,90 m

Confort d'usage

Ouverture de la porte de garage en 11 secondes seulement pour une porte de 2m de hauteur. Ralentissement de la vitesse en fin d'ouverture et de fermeture pour préserver la porte.

3 modes de fonctionnement :

- semi-automatique
- automatique
- piéton

Batterie de secours (en option) : permet d'actionner sa motorisation même en cas de coupure de courant. Système de déverrouillage manuel inclus, facile pour la manœuvre de la porte de garage en cas de coupure de courant.

Eclairage intégré performant LED

Arrêt du moteur en cas d'obstacle, pour votre sécurité et votre tranquillité.

Dispositif sécurisé : une fois fermée, votre porte est immédiatement verrouillée.

Conformité aux normes Sécurité Produits EN 60 335-2-103, EN 13 241 et EN 12 453.

Nice



SpidoKit 600

Kit de motorisation pour portes de garage sectionnelles jusqu'à 9,6 m et basculantes jusqu'à 10,5 m², transmission par courroie.

Le motoréducteur de 600 N, avec centrale et récepteur intégrés, permet d'ouvrir la porte de garage en 10 secondes* seulement. La tête moteur de 9 cm de hauteur s'adapte à tous les espaces et offre un accès facile à la centrale. Réglage précis des fins de course.

Nouveau système de déverrouillage et éclairage de courtoisie à LED intégré. Garantie 3 ans.

* Pour une installation standard d'une porte de 2,25 m de haut, hors zones d'accélération et de ralentissement.

SOMMER



Sommer Base+

Motorisation pour portes de garage sectionnelles

Boîtier de commande avec récepteur radio intégré pour montage mural ou au plafond (MF 868,8 MHz Somloq Rollingcode)

Moteur 600N

Éclairage et bouton intérieur intégré

Émetteur portatif disponible séparément

portes de garage traditionnelles

SOTHOFERM
l'esprit battant



15 couleurs standard texturées et toute teinte RAL en option.

Icare

Porte de garage 4 vantaux à la française en aluminium
La porte de garage Icare est composée de panneaux isolants de 27 mm en aluminium. Elle peut être proposée en 3 vantaux. Montés sur une huisserie aluminium avec des joints périphériques et un seuil en aluminium, ces panneaux permettent d'assurer la résistance et l'isolation.

Types de lames : (pas de lames 85 mm)
Aspect lames verticales
Aspect lames horizontales
Ouverture intérieure ou extérieure
4 vantaux ou 3 vantaux

Personnalisations :
Hublots, Motifs, Décors, Ferrages à la teinte



> Vue de l'intérieur

Venus

Porte de garage 2 vantaux en aluminium, bois ou PVC. Grand choix de couleurs et de configurations. Sa version aluminium composée d'une isolation performante grâce aux panneaux sandwich de 27mm. Une serrure 3 points intégrée.



> Modèle Aluminium

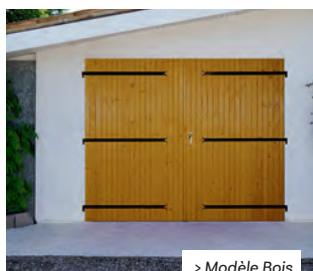

> Modèle Bois

Version Aluminium :
14 couleurs standard texturées et toute teinte RAL en option.
3 types de lames :
• Lames verticales 85mm
• Lames horizontales 85mm
• Lames horizontales 170mm

Version Bois :
Laquage couleur RAL au choix.
2 essences : Sapin du nord, Exotique rouge
4 lasures : Châtaigner, Chêne clair, Chêne, Noyer
Version PVC :
7 coloris teintés dans la masse et 2 coloris placés chêne doré ou chêne irlandais.

Uranus

Porte de garage 4 vantaux à la française à lames verticales, en bois ou PVC. Les vantaux du milieu se replient sur les vantaux 'porteurs', pour un passage pratique ! Idéale pour les garages sans retombée de linteau.

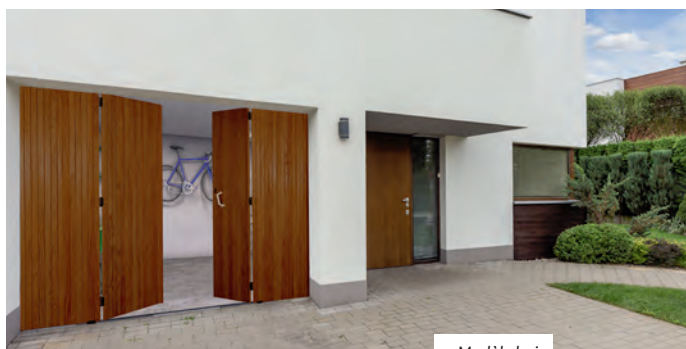

> Modèle bois

Version Bois :
2 essences : Sapin du nord, Exotique rouge
4 lasures : Châtaigner, Chêne clair, Chêne, Noyer
Version PVC :
2 coloris : blanc et beige. Possibilité d'intégration d'hublots

Centaure

Portes de garage 3 vantaux repliables en accordéon.

Cette porte de garage traditionnelle est fabriquée avec du Sapin du Nord Certifié PEFC. Le portillon permet un accès piéton très pratique sur ce style de porte.

Les panneaux sont composés de lames verticales de 27 mm renforcés par des broches métalliques invisibles intégrées dans l'épaisseur du panneau.

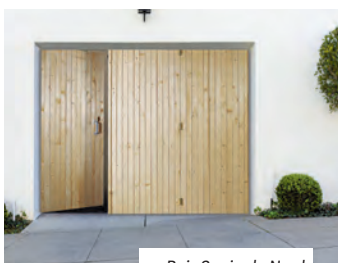

> Bois Sapin du Nord

Personnalisation :
Possibilité d'intégration de hublots avec option de grille de sécurité.

Version Bois Sapin du Nord certifié :
4 lasures : Châtaigner, Chêne clair, Chêne, Noyer

Cyllène

Porte de garage 2, 3, 4 vantaux aluminium (à rupture de pont thermique).



92 couleurs standard texturées et toute teinte RAL en option.

Résistante et isolante, elle est composée d'un cadre en aluminium (à rupture de pont thermique). Ce cadre périphérique est complété par des panneaux sandwich isolant de 32 mm.
Multiples configurations : différents choix de lames et vitrages intégrés.



Garantie

- 10 ans fabricant
- 2 ans pièces et main d'œuvre

Aluminium & acier



Les portes
sont proposées
en aluminium
et en acier



Pvc



Gamme Bel'm

De conception identiques aux portes d'entrée, elles offrent d'excellentes performances thermiques.

Elles sont proposées pleines ou vitrées pour laisser entrer la lumière :

- Panneau lisse 2 faces.
- Serrure 5 points à relevage 4 rouleaux (SR4R) + Barillet Standard 3 clés
- Double vitrage transparent selon modèle
- Poignée rosace finition inox



Acier
20
couleurs
au choix
Ud= 1,1
(PSA 1)

Aluminium
28
couleurs
au choix
Ud= 1,2
(ALBAN)



Gamme Neobaie

Pleines ou vitrées pour laisser entrer la lumière.

- Poignée : différents styles (plaque/rosace selon version)
- Dimensions : formats standards + adaptations selon projet

Options vitrées

- Style : vitrée / semi-vitrée
- Atouts : plus de lumière naturelle pour une buanderie ou un garage.
- Options possibles : Vitrage clair / dépoli / imprimé
- Style vitrage : vitrage vertical ou zone vitrée centrale selon modèle



**couleurs
blanc + teintes
selon gamme**

Gamme Wibaie

Portes acier 50 mm sur-mesure combinant robustesse, isolation renforcée et personnalisation pour l'habitat résidentiel. Adaptées aux maisons individuelles ou logements collectifs légers.

- Épaisseur panneau acier : 50 mm (âme isolante)
- Isolation thermique UD : 0,95 à 1,2 W/m²·K selon modèle et vitrage
- Sécurité & confort : serrure à relevage 6 points, double joints d'étanchéité
- Finitions : décors emboutis sur les 2 faces ou versions avec vitrage intégré
- Performance UD autour de 1,2 W/m²·K suivant options



Urbain



Square



Quartier

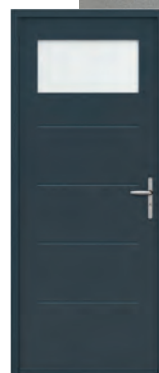

Parc



**couleurs
disponibles en sur-mesure,
large palette de coloris,
bicoloration possible**

l'univers

Extérieur maison

Prefalu

Clohéac

Maine Clotures

Maison Cadiou

Orial

Serpug

www.univerture.com

aluminium

Les portails conçus pour offrir une sécurité optimale à votre habitation



Modèle Thêrai



Modèle Maud

Les points forts :

- Les modèles semi-pleins, ajourés ou occultants, sont équipés de lames brise-vent qui laissent circuler l'air, offrant ainsi une solution adaptée aux régions exposées au vent et à la pluie.
- Nombreux modèles de tôles découpées pour personnaliser votre portail.



Portail Coulissant Mary, Vision ajourée avec lames brise-vent.



7006	9010	6021 G
N 210	9005 G	ROUGE MARS
5003 G	5003 G	7006 G
7040 G	5014 G	2900

Garantie

- 20 ans sur la fabrication et le laquage.
- 2 ans sur les accessoires.
- 5 ans sur la motorisation.



Ornez votre portail de l'une de nos tôles découpées, perforées ou pleines.



Portail Battant décor découpé : pluie



Bulles

Feuilles

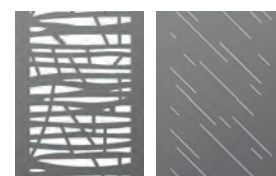

Fleur et Coeur

Pluie



Modèle lames larges ajourées

La gamme CLOTHOR

Personnalisable et adaptable pour permettre aux grands espaces d'être clôturés.

Elle s'adapte à toutes les configurations, y compris aux terrains en angle ou en pente.

Solution sur-mesure ou à la découpe sur place pour un budget serré.



Modèle lames pleines 160mm



plus de 29
couleurs
standards

7016 G	9010 B
N 210	9005 G
3004 G	7040 G

Garantie

- 20 ans sur la fabrication et laquage.
- 2 ans sur les accessoires.



Options

- Interphone
- Personnalisez votre clôture avec votre numéro de rue



Modèle Tchersky, ensemble portail et clôture

Notre clôture **SUR-MESURE** conçue pour sublimer votre portail jusque dans les moindres détails.



Modèle persienné Carlit avec traverse intermédiaire



Modèle Morvan, portail et clôture assortis



Portail coulissant plein Montréal
PVC blanc.



Portail battant ajouré Sotchi
PVC blanc.



Portail battant semi-ajouré CT40
PVC gris 7042.

Entreprise Bretonne spécialisée dans la conception de portails et clôtures PVC / INOX depuis plus de 27 ans. Clohéac s'inscrit depuis toujours dans une démarche d'innovation et s'engage à développer des produits responsables.



Fabriqué en Bretagne.

Les points forts :

- Robustesse et rigidité
- Pas d'oxydation
- Pvc sans plomb
- Matériaux 100% recyclables
- Résistant aux intempéries

large choix de teintes et finitions

- Un cadre en inox soudé et breveté pour durer dans le temps.
- Solide et résistant : le cadre s'insère à l'intérieur d'un habillage en PVC, ce qui le rend invisible de l'extérieur.

Garantie

- Fabrication : 10 ans
- Accessoires : 2 ans

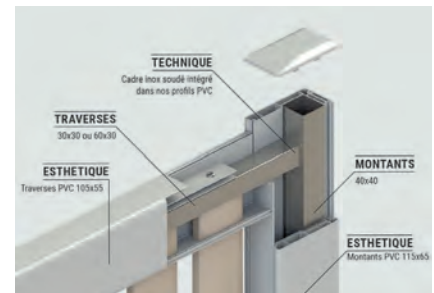

Portail coulissant ajouré Huelgoat : bois et ossature inox

portails mixtes
inox & bois



Portail inox et pvc plaxé chêne clair avec portillon

Les clôtures **pvc**



Gamme Cloryza



BV 160 Plaxé gris 7016



Portail et clôture assortis, Melbourne



Modèle Aquarelle déco Ivy
Portail coulissant aspect 1 vantail PVC
Coloris blanc 011
Remplissage plein, lames de 100 mm



Modèle Alfama : portail battant PVC - Coloris blanc 011 - remplissage ajouré, lisses 70 x 22 mm



Modèle Castellane
Portail coulissant PVC
Coloris sable



Modèle Canebière
Portail coulissant PVC
Coloris blanc



MAINE CLOTURES, conçoit et assemble des produits fins de haute qualité, alliant innovation et souci du détail, destinés à l'habitat individuel. Avec plus de 50 ans d'expérience du marché du portail, de la clôture et de la fermeture Made In France, les produits sont réalisés sur-mesure et s'accompagnent d'une garantie de délais respectés grâce à la maîtrise et la souplesse de l'outil de production.

choix de teintes et finition



PVC plaxé :
Chêne doré OC4
(selon modèle)



PVC Sable



PVC Blanc

Les points forts :

- **PVC avec structure aluminium** : Le PVC est idéal pour les zones au climat difficile, comme les bords de mer et offre une résistance supérieure aux agressions quotidiennes, telles que les griffures et les chocs.
- **PVC exempt de métaux lourds.**

Garantie

- Fabrication 25 ans
- Accessoires 2 ans



Produits extrudés à base de compositions vinyliques non plastifiées pour usages extérieurs
Liste des profils certifiés disponible sur www.ine.fr

Les clôtures pvc



Modèle Tresse tôle déco Ivy
Clôture PVC
Coloris blanc 011
Remplissage plein, lames de 100 mm



Modèle Pannecièrre
Clôture PVC
Coloris blanc 011
Remplissage brise-vue, lame trapèze 130 mm

MOTORISATION POUR LES COULISSANTS

Nice Robus 600 HS

Nice

POUR PORTAILS COULISSANTS JUSQU'À 600 KG



- ✓ Moteur Robus 600 HS avec centrale de commande, récepteur et module Wi-Fi intégrés
- ✓ 2 télécommandes 4 canaux MyGO4
- ✓ Paire de photocellules
- ✓ Lampe clignotante à LED
- ✓ Programmation rapide via l'App MyNice Pro
- ✓ Compatible Yubii Home

Garantie

- fabricant : 5 ANS

Somfy Elixo 500

somfy.

PACK CONFORT IO



- ✓ Moteur Elixo avec électronique intégrée 3S Io
- ✓ 2 télécommandes 4 canaux Keygo Io
- ✓ Feu orange 24V Io
- ✓ Jeu cellules photoélectriques
- ✓ Batterie de secours
- ✓ Compatible TaHoma

Garantie

- fabricant : 3 ANS

MOTORISATION POUR LES BATTANTS

Nice Hopp

Nice

POUR PORTAILS BATTANTS
AVEC VANTAUX JUSQU'À 2,4 M

- ✓ 2 Moteurs Hopp, dont un avec centrale et récepteur radio bidirectionnel intégrés
- ✓ 2 télécommandes 4 canaux MyGO4
- ✓ Paire de photocellules

- ✓ Lampe clignotante à LED
- ✓ Programmation rapide via l'App MyNice Pro avec l'option BiDi-WiFi ou Pro-View
- ✓ Compatible Yubii Home

Garantie

- fabricant : 5 ANS

Somfy axovia multipro 3s

somfy.

PACK CONFORT IO



- ✓ 2 Moteurs Axovia Multi Pro
- ✓ Armoire de commande Cbx 3S Axovia Io
- ✓ 2 télécommandes 4 canaux Keygo Io
- ✓ Feu orange 24V Io

- ✓ Jeu cellules photoélectriques
- ✓ Batterie de secours
- ✓ Compatible TaHoma

Garantie

- fabricant : 3 ANS



Portail battant ABEL et barreadage assortie
Module boîte à colis et poteaux habillés de tasseaux 30x30 mm
Aluminium Bois Brûlé

Depuis 50 ans, Maison Cadiou, conçoit des portails et clôtures sur-mesure, alliant tradition et innovation. Elle fabrique des produits durables, esthétiques et réparables, tout en prenant en compte l'impact environnemental à chaque étape de la conception à la fin de vie.



Fabriqué en Bretagne



collection archy

Inspirée des créations d'architectes et des nouveaux espaces urbains, la collection Archy incarne des lignes pures et graphiques.



Portail coulissant KLOUAR
Tasseaux 38 x 38 mm en bois Red Cedar
Tôle d'occultation à l'arrière du portail
Garde-corps vitré AZILIZ en vitrage clair

L'aluminium effet bois

La durabilité de l'aluminium associée à l'esthétique chaleureuse du bois

Bois bouleau

Teck foncé

Chêne irlandais

Bois brûlé

Chêne doré

5 COLORIS BOIS ALUMINIUM

Design : portails et clôtures assorties effet bois



Clôture THEOLEN
Aluminium Chêne irlandais



Portail LANN et clôture assortie
Aluminium bois bouleau



Clôture ALYA
Aluminium Chêne irlandais



Portail battant GANIT et clôture assortie
Aluminium Chêne irlandais

collection
archy

Puissance et sobriété

Une marque engagée

- Un véritable engagement sociétal et environnemental.
- Une culture de l'innovation permanente.
- Des livraisons soignées.
- Un respect strict de la norme CE pour les portails et les moteurs.



THEOLEN
Portail battant et portillon - Blanc Ral 9016



KLAVEL
Portail battant et barreudage assorti - Barre de tirage laquée à la couleur du portail - Noir sablé RAL N2100

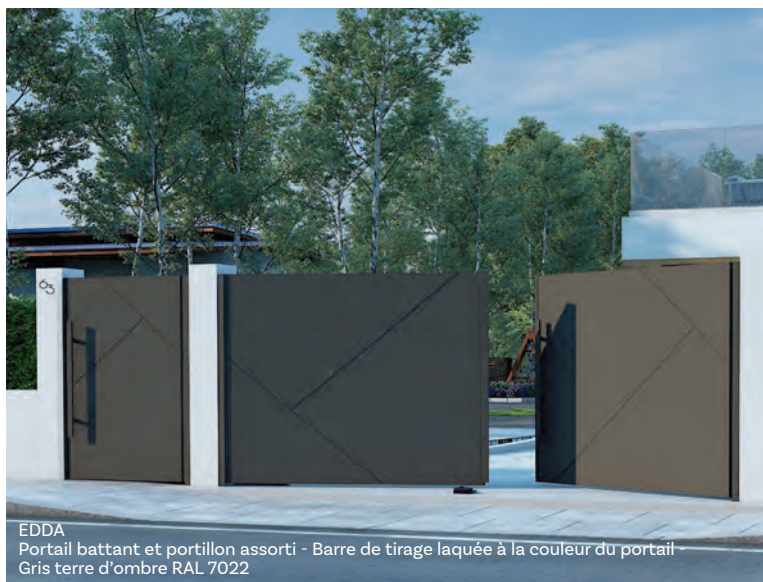

EDDA
Portail battant et portillon assorti - Barre de tirage laquée à la couleur du portail - Gris terre d'ombre RAL 7022



plus de
300 coloris au choix!



KLAVEL
Barreudage et portillon assorti
Noir sablé RAL N2100.



Portail coulissant SIANNA
Gris sablé G2900



WALIG
Portail coulissant - Décor GALETS - Lames pleines 90 mm
Poteaux Multo 180x180 mm sur platines invisibles
Numéro découpe laser - Blanc RAL 9016

collection
fresk

Un design de portail sobre et moderne. Ses différents types de lames vous permettent de choisir le degré d'intimité qui vous convient.

 plus de
60 décors!



LOEVA
Barreaudage
Décor
Brocéliande
Lames pleines
300 mm
Gris clair
RAL 7035



Portail coulissant ONEN
Décor BRODIRI - Gris anthracite RAL 7016



Klaustra
Claustra avec
tôles décors
et portillon
MANA Décor
ASTEK

Aménagement extérieur tout assorti

Portail
coulissant



Décor
Framm

Claustra

Habillage de
Climatiseur

collection
céklo

La solution pour ceux et celles voulant allier sobriété, qualité et budget maîtrisé.

- Finitions standards.
- Largeur max 4,5 m - Hauteur max 2 m



BOSCO
Portail coulissant et clôture ajourée assortie
Lames ajourées 100 mm | Poteaux MULTO 180x180 mm
Numéro en découpe laser et tôle d'occultation
Gris anthracite RAL 7016



THEBO 150
Portail battant
Lames pleines 150 mm
Décors Alunox
Gris quartz RAL 7039



PATIO
Portail battant et clôture assortie - Lames persiennes 100 mm
Poteaux Multo sur platines invisibles - Numéro découpe laser
Blanc RAL 9016

Garantie

- Fabrication et laquage 20 ans



BRAVO
Portail battant et clôture assortie - Lames pleines 150 mm
Poteaux Multo 180x180 mm sur platines invisibles
Numéro découpe laser et tôle d'occultation
Gris anthracite RAL 7016



CAMPO
Portail battant - Lames pleines 150 mm et ajourées 100 mm
Poteaux Multo 180x180 mm sur platines invisibles
Numéro découpe laser et tôle d'occultation
Noir sablé RAL N2100

collection
cosy

Un design de portail sobre et moderne.
Ses différents types de lames vous permettent de choisir le degré d'intimité qui vous convient.

- Finitions premiums
- Largeur max 6 m - Hauteur max 2,25 m

plus de
25 coloris au choix !



KI OAREC
Portail battant et barreaudage assortis
Lames ajourées 25 mm avec écart variable
Poteaux Multo 180x180 mm sur platines invisibles
Numéro découpe laser - Gris quartz RAL 7039



KARANTAN
Portail coulissant - Lames pleines XXL 300 mm
Poteaux Multo sur platines invisibles
Numéro découpe laser et tôle d'occultation - Blanc RAL 9016



SPAS
Portail battant et clôture assortie
Association de lames ajourées 90, 160 et 25 mm
Bleu gentiane RAL 5010

les différentes
clôtures collection COSY

Garantie

- Fabrication et laquage 30 ans

RAZ | Clôture lames ajourées 90 mm
Poteaux sur platines
Enjoliveurs en option
Gris anthracite RAL 7016



LITENN
Clôture lames persiennes 130 mm
Poteaux sur platines 4 points
Gris anthracite RAL 7016



MAEZ
Clôture lames ajourées 160 mm
Poteaux sur platines 4 points
Gris quartz RAL 7039

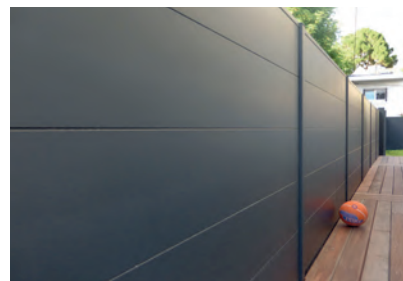

TELLEN-KARANTAN
Clôture lames pleines XXL 300 mm
Gris anthracite RAL 7016



collection
trady

Inspirés de la ferronnerie d'art, les portails en aluminium soudés style tradition insufflent à votre propriété charme et élégance. Les modèles de la collection Trady habillent les maisons et soulignent la beauté du bien.

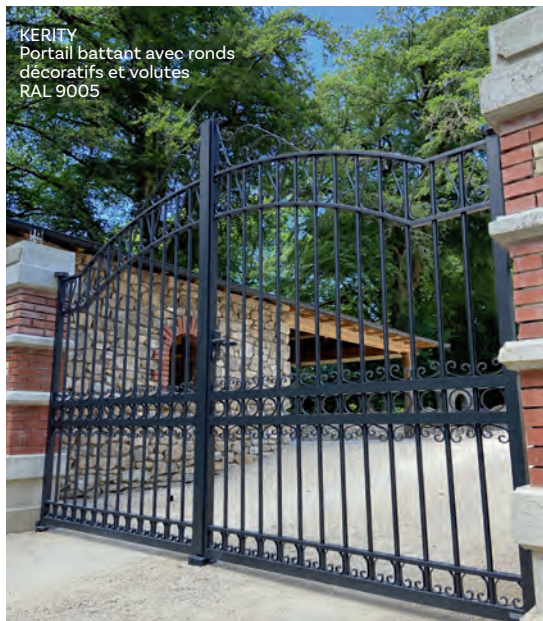

KERITY
Portail battant avec ronds décoratifs et volutes RAL 9005



PONT-AVEN
Portail battant - Numéro découpe laser et tôle d'occultation Bleu pigeon RAL 5014



Garantie

- Fabrication et laquage 30 ans
- Accessoires 2 ans

+300 coloris sans plus value !

personnalisez votre
portail

Pour une personnalisation maximale, vous pouvez choisir des options décoratives, travaillées avec finesse et précision, comme les pointes, les volutes, les rosaces, etc.



ROSCANVEL
Clôture pleine, options rangées de ronds, boules, poteaux scellés, Gris Galet RAL 7045



Plusieurs motifs pour les décorations des remplissages tôlés.



Décor boule



Décor goutte



Décor fleur de Lys



Décor fer de lance

DIFFÉRENTS
REMPLISSAGES

- Ajourés
- Semi-ajourés
- Pleins tôlés
- Pleins avec festonnage
- Plus de 50 modèles au choix !

portails et clôtures **ajourés** et moderne



BAZH
Portail battant
Poteaux Multo 180 x 180 mm sur platines
Numéro en découpe laser et occultation
Gris terre d'ombre RAL 7022

garde-corps et pare-vue

KOSTUM
Habille vos extérieurs



RIA
Garde-corps vitrage clair filant
Pose sur dalle, platine plate
Beige RAL 1001 (Coloris hors standard)



LATI
Garde-corps barreaudé
Pose sur dalle sans poteau
Main courante rectangulaire KAY
Gris anthracite RAL 7016



ZANI
Garde-corps vitrage clair
Pose façade
Option profil laqué

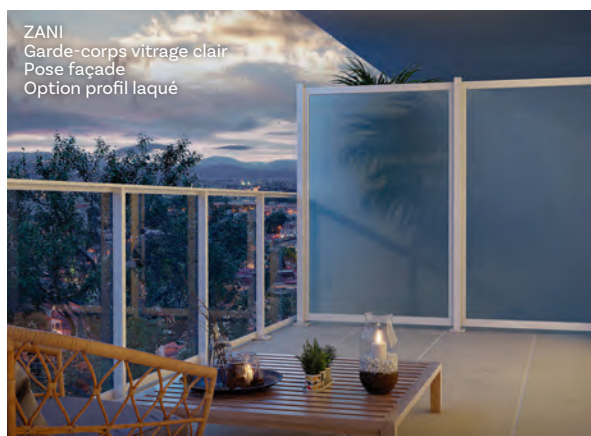

ZANI
Garde-corps vitrage clair
Pose façade
Option profil laqué



AZIA
Barrière de piscine
et portillon intégré
Vitrage clair
Gris clair RAL 7035

Protégez
l'accès à votre
piscine !



IZOLD | Pare-vue | Lames persiennes
130 mm | Pose sur dalle | Vitrage clair
Gris galet RAL 7045

les garde-corps



Modèles de verre :



Verre Opale

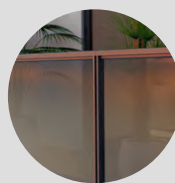

Verre Fumé



Verre Clair

Différents habillages

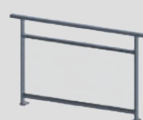

Découpe laser

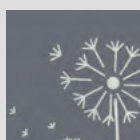

Large choix
de motifs



une sécurité
optimale

Grilles de défense

Plus de 30 modèles existants !

3 choix de finitions :
Pré-peint noir, galvanisation
à chaud, thermolaquage.



Modèle Lagune



SAVANE



TOLOSA



NORA



OMEGA



SOLEIL



ARCADE



NECTRA



CLOSE



ESTIVALE



STRUCTURAL



DIAGO



DROITE SIMPLE

Barres d'appui | Garde-corps



●
Nombreux
modèles !



Grilles ouvrantes



BYZANCE



AZUR



LAGUNE

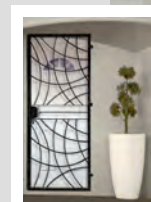

ARCADE



SAVANE



univers

Extérieur maison

Gaviota

Marquises

Llaza

Orial

Mariton

Cosywee

Amb

Socotex

www.univerture.com

modèle Ares

Store coffre conçu avec des lignes modernes lui permettant de s'adapter à tout type d'architecture extérieure.

Les points forts :

- Faible encombrement
- Possibilité d'éclairage dans les bras (leds)
- Bras articulés de grande résistance avec système de tension interne
- Dim. max 4780 x 3500 ou 5920 x 3000 cm
- Projection 3,5 ml
- Éclairage sous les bras



Un large choix de couleurs

Structure



Toile

- Dickson
- Sattler
- Ferrari Soltis

Garantie

- 5 ans : armature, toile (confection et moteur)
- 10 ans toile (usure)

modèle Aland

Store coffre carré compact au design cubique, idéal pour couvrir de grands espaces. Le store Aland s'adapte parfaitement à une architecture contemporaine.

Les points forts :

- Coffre design carré
- Faible encombrement
- Possibilité d'éclairage sous le coffre et dans les bras
- Bras articulés de grande résistance avec système de tension interne
- Dim. max 5920 x 4000 cm
- Projection 4 ml



le savez-vous ?



modèle

Clima120

La pergola CLIMA 120 est une pergola en toile rétractable qui se distingue par sa robustesse grâce à ses profils de 120x120 mm et son design. Réalisable dans de grandes dimensions elle peut être équipée de stores verticaux ou de parois vitrées.

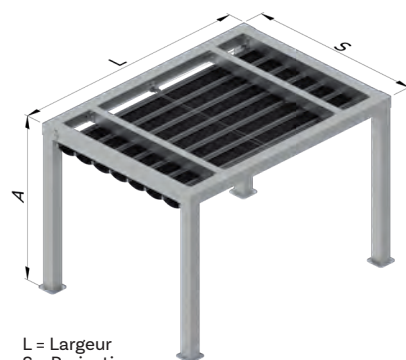

L = Largeur
S = Projection
A = Hauteur

Garantie

- 5 ans armature, toile (confection).
- 10 ans toile (usure)

Les points forts :

- Profil 120 x 120 mm. compatible avec la gamme de systèmes verticaux et de rideaux de verre Gaviota
- Design contemporain

Conseillé jusqu'à

7,00 m largeur x 7,00 m projection
x 2,80 m hauteur

La dimension de votre store définit la zone d'ombrage

Afin de déterminer la performance de couverture de votre store, il est nécessaire de tenir compte de trois paramètres concernant votre terrasse : son orientation, son ensoleillement et son utilisation. C'est à l'étude de ces points qu'il est possible de délimiter la zone d'ombrage souhaitée.

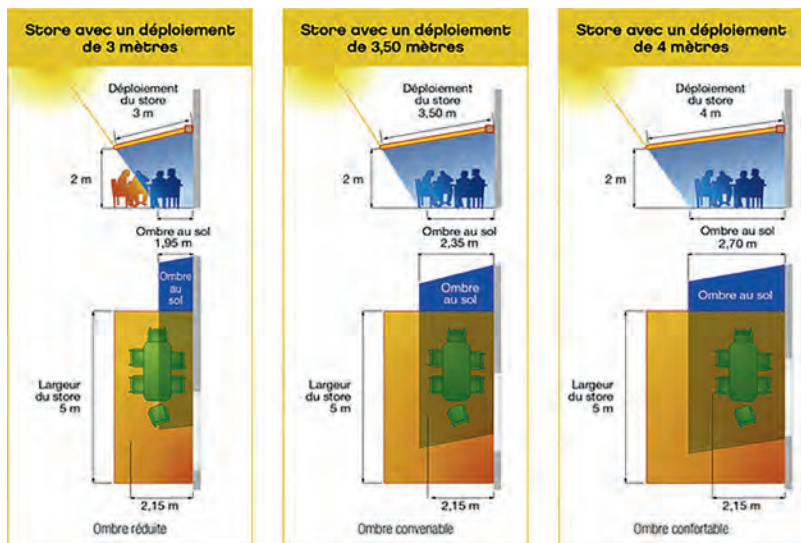

La preuve par l'exemple: 13h30 en plein mois d'août, vous déjeunez en famille sur votre terrasse exposée plein sud. Sachant que pour protéger vos proches assis autour de la table, il faut compter au minimum 2,15 m d'ombre, voici les résultats obtenus en fonction de l'équipement utilisé



les

automatismes

Les stores Gaviota peuvent être équipés de moteurs Somfy ainsi que de nombreuses options pour améliorer votre confort.



somfy.

- Capteurs vent IO : eolis Wirefree io, eolis 3D Wirefree io
- Capteurs Soleil : kit Sunis II io et Situo 5 VAR A/M io

aluminium

Modèle On'x

Store coffre à l'intégration parfaite

Le store coffre ON'X se distingue par ses dimensions généreuses. Son coffre de forme arrondie grâce à ses ogives de finition latérales, s'intègre parfaitement dans l'architecture de votre habitation.

Le store ON'X existe en plusieurs modèles :

- **On'x Lux volant**, store avec éclairage LED intégré dans les bras et lambrequin déroulable d'une hauteur de 1,60 m.
- **On'x volant**, store sans éclairage avec lambrequin déroulable d'une hauteur de 1,60 m.
- **On'x Lux**, store avec éclairage LED intégré dans les bras.
- **On'x**, store sans éclairage.

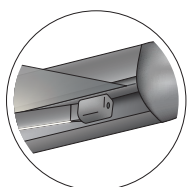

ON'X LUX, éclairage LED intégré dans les bras

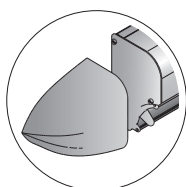

Coffre de forme arrondie
Ogives de finition uniques

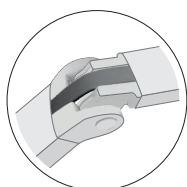

Bras haute résistance
Testés à 80 000 cycles



Coloris

Structure :

3 couleurs au choix

Toile :

un choix infini !

Garantie

- 5 ans : armature, toile et moteur



Modèle Ambre

Le must des petites dimensions

Le store coffre AMBRE est le produit idéal pour les balcons grâce à ses dimensions adaptées. Son coffre compact protège parfaitement toile, bras et moteur.

Le store AMBRE existe en plusieurs modèles :

- **Ambre Lux**, store doté d'un système d'éclairage par LED intégrées dans les profils arrières du bras.
- **Ambre**, store sans éclairage.



AMBRE AUTONOME, store intelligent et autonome piloté par l'énergie solaire.

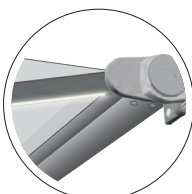

AMBRE LUX éclairage LED intégré dans les profils arrières du bras

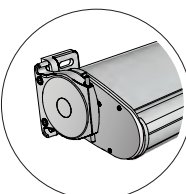

Coffre arrondi compact
Faible encombrement
Hauteur : 16,6 cm

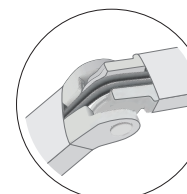

Articulation du bras à double câble gainé
Testés à 20 000 cycles



Garantie

- 5 ans : armature, toile et moteur



Coloris

Structure :

3 couleurs au choix

Toile :

un choix infini !

pergolas bioclimatiques

gamme Izi



Coloris

coloris standards structure :

RAL 9016 blanc
RAL 9007 gris
FS 7016 gris anthracite

coloris standards lames :

RAL 9016 blanc
RAL 9007 gris

Toute teinte RAL en option
(structure et lames)



Les points forts :

- Motorisation manœuvre radio Somfy, manuelle ou manœuvre autonome
- Lames orientables ondulées pour une circulation d'air naturelle
- Eclairage LED intégré dans les poutres latérales. Éclairage RGB possible



Garantie
• 5 ans



gamme Open



Pergolas complétées de parois vitrées Open Sol



Pergolas complétées d'un store vertical intégré



Gamme OPEN

Lames orientables
Dim. max 1 module : 6,08 x 4,5 m
Dim. max version XXL : 7,4 x 4,5 m

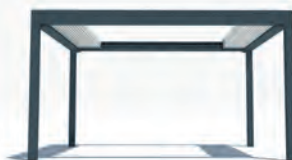

Gamme OPEN'R et R2

Lames orientables et rétractables.
Double motorisation.
Dim. max 1 module : 5,2 x 4 m



Gamme OPEN Arche

Structure aérienne et lames orientables.
Plusieurs configurations possibles.
Dim. max 1 module : 6,08 x 4,5 m

format XXL

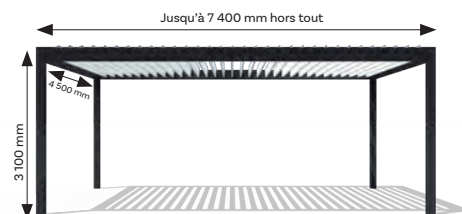

Garantie
• 5 ans



Coloris

structure et lames :

Ral 9016, gris 7016 ou gris 9007.

Toute teinte RAL en option



Les points forts :

- Structure robuste en aluminium extrudé thermolaqué. Sans vis apparentes
- Lames orientables jusqu'à 160° pour une circulation d'air naturelle
- Eclairage LED intégré dans les lames
- Motorisation performante manœuvre radio Marquises

aluminium



modèle Storbox 300

Store intégral aux formes intemporelles, le Storbox300 est un store performant, robuste et doté d'un excellent rapport qualité prix.

Les points forts :

- Dimensions max. : Lg 4,80m x A. 3,50m ou Lg 6,00m x A.3,00m
- Bras OXYON avec câblage intégré invisible
- Coffre compact permettant une inclinaison jusqu'à 75°
- Éclairage LED en option sous le coffre et/ou dans les bras



Garantie

- 5 ans : armature, toile et moteur



Un large choix de toiles

Toile Acrylique Recacril 305 gr/m²
ou équivalence Dickson Orchestra 290gr/m²

Armature :

7 coloris au choix
en standard

Automatismes

somfy.

Motorisation radio
par télécommande

modèle Maticbox 350

Les points forts :

- Dimensions max. : Lg 5,92m x A. 3,50m
- Très faible encombrement avec son coffre de 130cm de hauteur uniquement
- Design ultra contemporain
- Bras OXYON avec câblage intégré invisible
- Éclairage LED en option sous le coffre et/ou dans les bras

Le design épuré et les formes minimalistes du Maticbox 350 lui permettent de s'intégrer parfaitement dans un environnement contemporain.

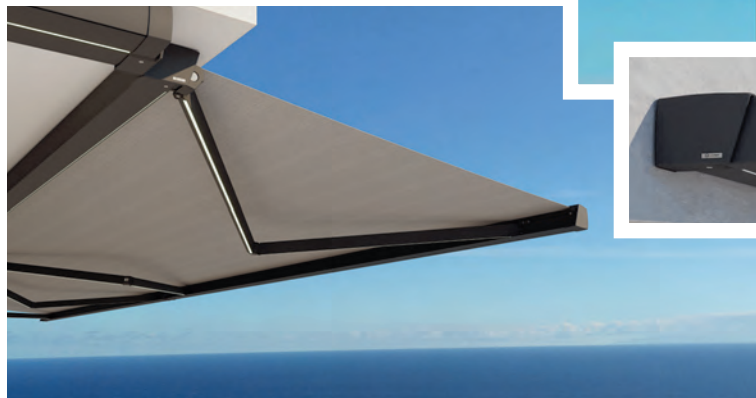

• Coffre esthétique
sous tous les angles



modèle Splinbox 400

Esthétisme et technologie offrent au Splinbox le parfait équilibre entre efficacité, durabilité et élégance : sa conception lui donne un aspect esthétique irréprochable.

Les points forts :

- Dimensions max. : Lg 5,92m x A. 4,00m
- Store parfaitement adapté aux grandes terrasses
- Bras Splendor avec système de tension auto-adaptatif et articulation équipée de roulement à billes
- Éclairage LED en option sous le coffre et/ou dans les bras



Panama

La pergola Panama sur mesure saura sublimer votre extérieur et répondre à toutes vos configurations. Configuration autoportante ou murale.
Ouverture de lames motorisées.

Les points forts :

Nombreuses options pour personnaliser Panama :

- Stores motorisés façade ou latéraux
- Paroi coulissante en aluminium
- Capteur climatique : permet de gérer l'orientation en fonction du vent, de la pluie, de la neige ou du gel.
- Eclairage Led

Dimensions :

Standards :

- 4,05 x 3 m | Hauteur 2,5 m

Sur mesure max. :

- 6 x 6 m sans poteau intermédiaire. Possibilité d'assembler plusieurs Panama | Hauteur max : 3m



Coloris structure :
Gris 7016 sablé, blanc 9010 mat.
Tout autre coloris sur mesure.

Lames : blanc 9010 mat.



pergola Nouméa

La pergola Nouméa en standard ou sur mesure propose un très bon rapport qualité/prix. Configuration autoportante ou murale.
Ouverture de lames motorisées.

Options disponibles :

- Stores motorisés façade ou latéraux
- Eclairage Led

Dimensions :

Standards :

- 4,13 x 3,08 m | Hauteur 2,5 m

Sur mesure max. :

- 10,36 x 4 m | Hauteur max : 3m

carport C210

Un carport élégant et moderne avec son toit plat en panneaux isolés blancs. Coloris gris anthracite 7016 sablé.

Options disponibles :

- Eclairage solaire avec détecteur de présence

Dimensions :

Autoportant : • longueur 6,36 x largeur 3 m / H : 2,50 m

Dimensions du passage pour votre véhicule :

- longueur 5,15 m x largeur : 2,76 m / H : 2,29 m



MoustiPliss latérale



Toile plissée

Les points forts :

- La toile la plus résistante du marché : résiste aux UV, à l'usure et à la pluie
- Encombrement réduit : 35 mm
- Adaptée aux grandes dimensions : jusqu'à L3000 mm en 1 seul vantail et jusqu'à 4 vantaux
- Rattrapage d'inclinaison de seuil (5°)
- Fermeture magnétique sur version double



Ouverture/Fermeture par accompagnement de la barre de manœuvre. Version «double» : ouverture centrale et fermeture grâce à un système aimanté (barres fixes contre le tableau) ou refoulement central (barres fixes au centre).

Garantie

- 5 ans structure,
- 2 ans toile



Coloris :

Blanc 9010 Mat, Gris 7016
ou Dark bronze 8017

Enroulable Rollea

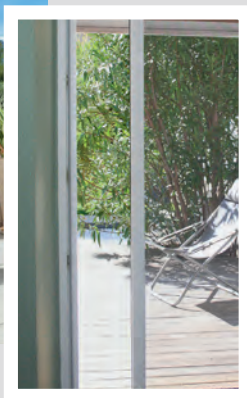
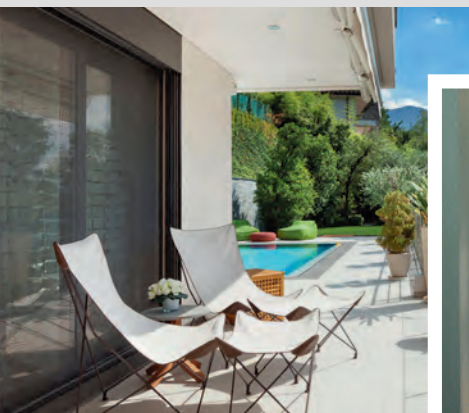

Associe les avantages des moustiquaires enroulables et plissées. Conçue pour les portes et baies vitrées, elle offre une protection efficace contre les insectes tout en assurant une utilisation fluide et silencieuse. Sa toile, toujours bien tendue, renforce son esthétique et sa discrétion.

La toile est maintenue par une cheville escamotable qui repose sur un guide de 5 mm d'épaisseur. Un joint balai est intégré au rail haut afin de parfaire l'étanchéité de l'ensemble.

Largeur 1 vantail : de 600 à 1200 mm
Largeur 2 vantaux : de 1200 à 2400 mm
Hauteur : de 900 à 2300 mm



Coloris :

Blanc 9010, Beige 1015, Marron 8017, Gris anthracite 7016.
Tout RAL et teinte bois en option.



Garantie

- 2 ans

Plissée Plisséa 2

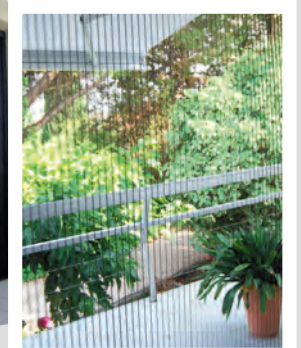
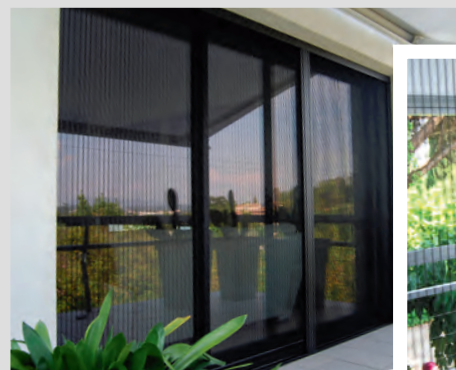

Son mécanisme ingénieux et fiable facilite le passage entre l'intérieur et l'extérieur de l'habitat, pour une sensation de liberté optimale. Une maison isolée, un air sain, un environnement préservé.

Moustiquaire plissée pour porte ou baie. Structure en aluminium extrudé. Toile plissée noire en polypropylène. Manœuvre par déplacement de la barre de traction. Guide bas fin et discret. Existe en version 1 ou 2 vantaux.

Largeur 1 vantail : de 1000 à 1900 mm
Largeur 2 vantaux : de 2000 à 3800 mm
Hauteur : de 1800 à 3000 mm

fenêtre et porte moustiquaires



Gamme moustiquaire plissée

Fonctionnelle pour les ouvertures avec du passage.
La moustiquaire plissée sur mesure existe en 1 vantail ou 2 vantaux selon vos besoins.

Plissé 45

La PLISSÉ 45 est une moustiquaire qui vous permettra de protéger de très grandes ouvertures (jusqu'à 5800 mm de largeur dans sa version XL en 2 vantaux).

Les points forts :

- Seuil plat en aluminium de 3mm d'épaisseur (idéal pour un passage fréquent ou pour les personnes à mobilité réduite)
- Possibilité de la poser en tableau (entre murs) ou en applique avec un profil adapté (vendu en option)

Garantie

- Garantie 2 ans (toile garantie 2 ans uniquement au niveau de la pointe)



Coloris :

+ de 20 coloris au choix en standard



1 vantail : Porte Fenêtre et Coulissant
2 vantaux : Galandage



modèle

Plissé 22

La PLISSÉ 22 est une moustiquaire avec un très faible encombrement qui permet de protéger à la fois une fenêtre ou une très grande baie vitrée jusqu'à 4000 mm de large dans sa version 2 vantaux (ouverture du centre vers les côtés).

Gamme moustiquaire enroulable

modèle Maxi 180

Conçue pour les passages réguliers à intensifs, elle allie robustesse et confort d'utilisation au quotidien.

Sa toile tendue assure une protection efficace contre la majorité des insectes, y compris rampants. Une fois en place, la toile se fait quasi invisible pour préserver pleinement la vue et la luminosité

Les points forts :

- Seuil plat en aluminium
- Chenille haute et basse
- Discretion de la toile

Garantie

- Garantie 2 ans (hors toile)



Enroulable
verticale
manuelle

modèle Etnea

Fabriquée en France dans nos ateliers de Gaillac, elle associe qualité de conception et discrétion grâce à un caisson ultra-compact de 45mm. Son ouverture est simple et intuitive grâce à son bouton facilement accessible au-dessus de la barre de charge. Les coulisses télescopiques assurent une pose précise ainsi qu'une excellente tenue de la toile sur toute la hauteur, tandis que le cordon rétractable se fait discret en hiver

Les points forts :

- Caisson anti intrusion
- Double coulisse pour récupérer un faux aplomb
- Cordon de tirage rétractable
- Fabrication française

Voile d'ombrage et pergola

Abrivoile

Haut de gamme et sur-mesure

Solution ultra esthétique, durable et sur-mesure pour vous. Un large choix de toiles haut de gamme, aussi résistantes que performantes dans de multiples coloris pour apporter design et originalité à votre environnement tout en vous offrant une protection anti-UV optimale.

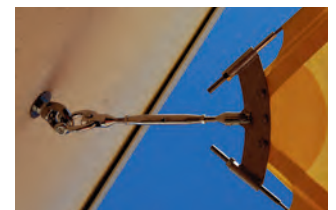

Toiles :

- Un large choix de toile haut de gamme, dans toutes les qualités, textures et tous les coloris disponibles.

Options

- Montage en pergola
- La voile peut être en 2 couleurs ou enroulable pour un repli rapide.

Création projet 3D pour optimiser l'implantation

Vélum

Id-3

Sur-mesure jusqu'à 6 x 6 m

Le compromis idéal entre la pergola bioclimatique et la voile d'ombrage. Un design moderne épuré pour un prix très attractif.

Les points forts :

- Grande simplicité d'utilisation avec sa toile manuellement repliable.
- Grande fiabilité grâce à la qualité des matériaux.
- Produit durable et rentoilable au fil des ans.
- Une pose ultra rapide.



Garantie

- Garantie 5 ans (hors pièces mobile et confection toile 2 ans)



Toiles :

- Un large choix de toile haut de gamme, dans toutes les qualités, textures et tous les coloris disponibles.

Armature :

- 2 coloris en standard : blanc ou gris anthracite

l'univers

Intérieur maison

Coulidoor

Sifisa

Deya

Verrieres

Rozière

D'Olt

Avm

Chauvat

Bertolotto

Righini

Mariton

Cosywee

www.univerture.com



aménagement

Les portes de placard

Des façades qui agrémentent vos intérieurs.

Collection «Panneaux Sérigraphiés»

Platine noire mat, décor chêne Arlington avec motif Contrails noir

Collection «Exclusive»

Diamant blanc mat, modèle exclusif Intense blanc

Cézame noir mat, vitre laquée gris tendre, poignée Cézame light noir

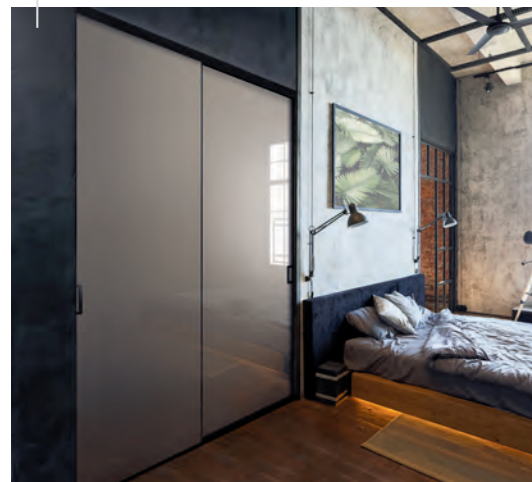

La qualité maîtrisée !

Coulidoor est certifié pour un engagement éco-responsable.



Sillage :

Diamant noir mat et chêne
sillage modèle Quadro



Diamant blanc mat,
vitre contrast incisée white

Dressings
sur-mesure.



Dressing sur mesure en chêne halifax blanc, portes sur charnières cadre aluminium noir avec vitre claire, poignée craft noire et bandes leds encastrees

Rangements,
dressings composables



Dressing modulaire décor noyer Lincoln



Dressing avec portes battantes, coloris pistache, poignée Elan en inox brossé



Dressing composable avec fond et décor cachemire, poignée edge inox brossé



Dressing composable éco blanc

Séparations de pièces & verrières

Verrière fixe en aluminium laqué blanc, vitrage feuilleté clair



Choisissez la finition de chaque face selon la déco de vos pièces !
Le modèle Diamant tandem/altitude sont recto verso.

Verrière authentique avec bloc-porte sillage quadro / anthracite sablé, vitre feuilletée claire



Claustra bois coloris blanc

Aménagements intérieurs

Conception d'aménagement sur mesures (bibliothèque, cave à vin, meuble tv...)



Les portes de placard

Personnalisez votre intérieur en choisissant parmi un grand nombre de portes de placard. Des configurations selon vos besoins !



Toile minérale
et miroir argent



Structure Tempo, profil Néo anodisé bronze. Décors chêne terra, blanc alpin et béton anthracite

SIFISA décrypte les tendances de la décoration et vous invite à découvrir ses 6 univers déco pour trouver le style qui vous correspond...

Gamme Indus', profil premier acier laqué noir, verre dépoli gris et décor béton brut



Structure Diva, profils Bahia en aluminium laqué vermeil, décors mélèze naturel et vert fjord



Gamme Indus', profil Néo Xlarge en aluminium laqué blanc, vitre claire et décor chêne Linéa



Dressing 2D Adjust
Linéaire semi-ouvert décors chêne authentique et gris carbone

placards & dressings

aménagement

Qualité et design

Sifisa vous assure 100% de sérénité.

Tous nos produits bénéficient d'une garantie longue durée portant sur les composants mécaniques, pour une satisfaction SIFISA.

Ils sont testés selon des normes de fiabilité strictes afin de garantir leur longévité. Nous apportons une attention particulière aux mécanismes en mouvement qui sont les plus sollicités tout au long de la vie du produit.



Dans nos ateliers à Agen !



Nous bénéficions, pour l'ensemble de nos portes standard et sur mesure, de la certification PEFC et les panneaux que nous utilisons sont conformes à la réglementation E1.

Dressings sur-mesure.

Dressing décor Meleze naturel

Dressing 2D Adjust
Type cabine suite parentale



Configurons ensemble votre dressing en fonction de votre espace !

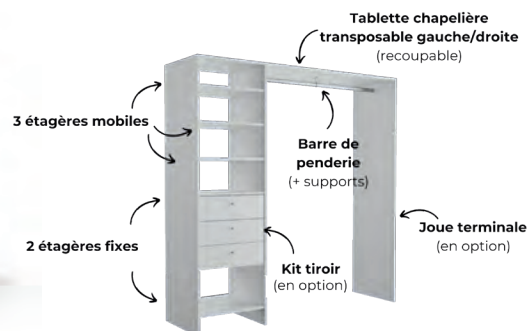

Un large choix d'aménagements et de nombreux équipements qui vous séduiront par la qualité de leurs finitions autant que par leur design.

- La gamme 2D Adjust : le dressing modulaire à composer et à ajuster selon vos envies.
- La gamme 3D : le 100% sur-mesure de haute qualité.
- Le Prisme : l'aménagement compact.



Portes coulissantes sur-mesure
Structure noire, bas décor mélèze, haut vitrage clair

Séparations de pièces & verrières

La verrière sur-mesure est devenue un incontournable de la décoration d'intérieur.

Avec les portes coulissantes, vos possibilités d'aménagement intérieur se multiplient sans ajouter de complexité à votre projet.

Différentes versions de verrières sont proposées : de la plus classique à la plus contemporaine.

Personnalisez avec :

- 10 décors en verre au choix
- 16 décors de soubassement au choix
- 4 coloris de profils (montants, traverses et profilés) au choix.



Porte battante et verrière «loft» noire



L'Orangerie : une verrière en carrés parfaits

Portes coulissantes en aluminium

Disponibles en largeurs
730, 830 et 930 mm.

- **Des portes qualitatives et robustes** avec leur cadre en aluminium thermolaqué de 36 mm et leur verre trempé de 4 mm.
- **De nombreuses possibilités décoratives :**
 - > 2 structures : Atelier (avec lattes) et Contemporain (sans lattes).
 - > 2 coloris de cadre aluminium : blanc sablé et noir sablé.
 - > 2 décors verriers : vitre claire et verre dépoli blanc.
 - > 3 décors de soubassement : blanc alpin, uni noir et décor chêne terra.



choix du vitrage



coulissantes



Modèle Initial intégral
Porte double coulissante classique Sillage



Modèle Initial intégral
Porte simple coulissante classique Sillage



Châssis à galandage pour portes coulissantes

Modèle Initial intégral

Modèles élégants et contemporains permettant de trouver l'accord parfait.

- **5 motifs** : lisse, trait de gouge, jonc PVC noir brillant, jonc PVC argent ou insert inox brossé (deux faces identiques ou différentes).
- **38 décors** : stratifiés tons bois ou unis, veloutés, extra-mat ou structurés (deux faces identiques ou différentes).
- **2 finitions** : pré-peinte ou stratifiée.



Modèle Initial intégral
Porte double coulissante classique Sillage

Châssis à galandage Sillage



Porte simple

Conçus pour s'installer dans des cloisons plaques de plâtre ou briques à enduire, les châssis Sillage présentent de nombreux avantages permettant une mise en œuvre simple et rapide.

Un large choix de style de portes à intégrer.

Existant en version initial, intégral et acoustique.

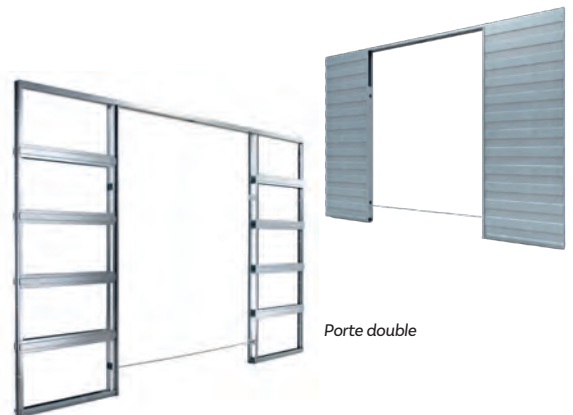

Porte double

Modèle Épure
Porte simple coulissante
classique Sillage



Châssis à galandage pour portes coulissantes INVISIBLES

Modèle Épure

Châssis affleurant à la cloison, sans
habillage de finition : le savoir-faire
Sillage au service du design.

- **Double amortisseur** : Silence et confort d'utilisation
- **Fonctionnel** : Réglage de l'ouverture de la porte breveté. Poignées totalement rentrées ou apparentes, changez à tout moment et facilement.
- **Fluidité/Silence** : Rail en aluminium anodisé et chariots à roulements haute qualité étanches garantissant un coulissement parfait et durable.
- **Simple/Evolutif** : Rail en aluminium extractible permettant l'ajout d'accessoires et une maintenance aisée.
- **Confort/Design** : Double joint assurant l'amortissement de la porte et une finition parfaite.

Kits pour portes coulissantes, pose en applique

Pensés pour une pose aussi bien en construction neuve qu'en rénovation, les kits en applique Sillage offrent les mêmes atouts que les châssis à galandage : une mise en œuvre simple et un usage confortable. Largeur de porte de 630 à 1030 mm.

Modèle Access

Kit pour porte simple

- **Bandeau de finition** en mdf enrobé blanc prêt-à-peindre
- **Cache-rail** en pin enrobé blanc
- **Rail en aluminium** anodisé et chariot à roulements haute qualité étanches garantissant un coulissement parfait et durable.
- **Montant de réception** en option

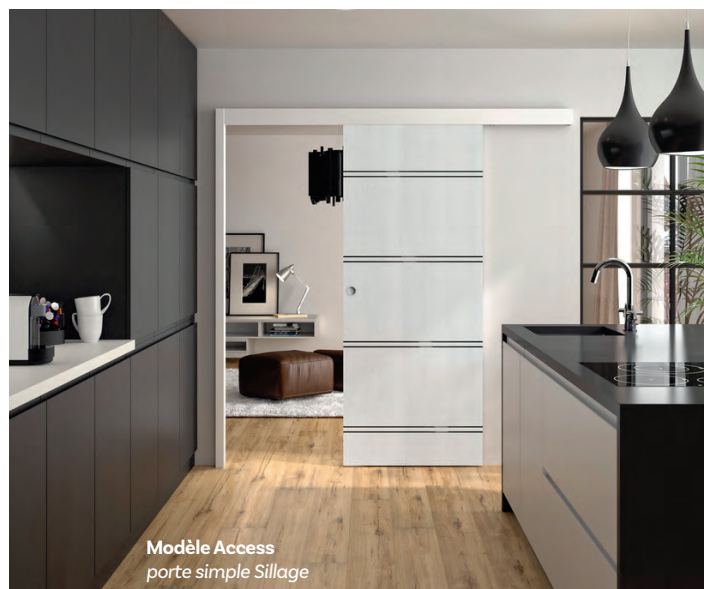

Une vaste gamme de styles de portes à intégrer !

Modèle Confort

Kit pour porte simple
avec amortisseur et
ralentisseur intégrés

- **Bandeau de finition** en mdf enrobé blanc prêt-à-peindre
- **Cache-rail** en pin enrobé blanc
- **Rail en aluminium** anodisé et chariot à roulements haute qualité étanches garantissant un coulissement parfait et durable.
- **Double-joint** assurant l'amortissement de la porte et une finition parfaite.
- **Amortisseur de fermeture** anti pince-doigt intégré au rail aluminium.
- **Ralentisseur** à l'ouverture intégré de série au rail aluminium



style atelier

Portes-verrières & verrières

Verrières d'intérieur en acier sur mesure.
Vitrages feuilletés clair 33/2.

Options :

- Thermolaquées, en couleurs RAL satinées ou sablées
- Hauteur de l'ouvrant maxi 2.200
- Vitrage opale



Laissez libre court à votre imagination...

...un savoir-faire sur-mesure unique !



Toutes vos envies se réalisent !

Manufacture de France travaille deux matériaux : l'aluminium et l'acier. Cette possibilité de jouer avec les matériaux se multiplie aussi au niveau des remplissages : vitrages, panneaux, tôles, etc. La personnalisation est le maître mot de notre quotidien.

- portes suspendues ou battantes,
- verrières,
- claustra,
- séparations fixes...

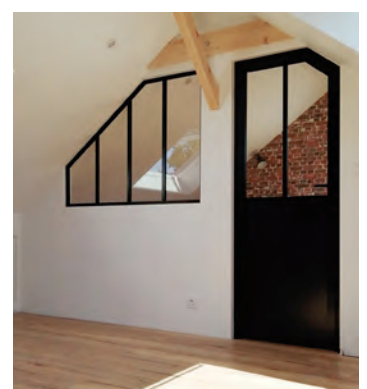

portes intérieures

bois massif

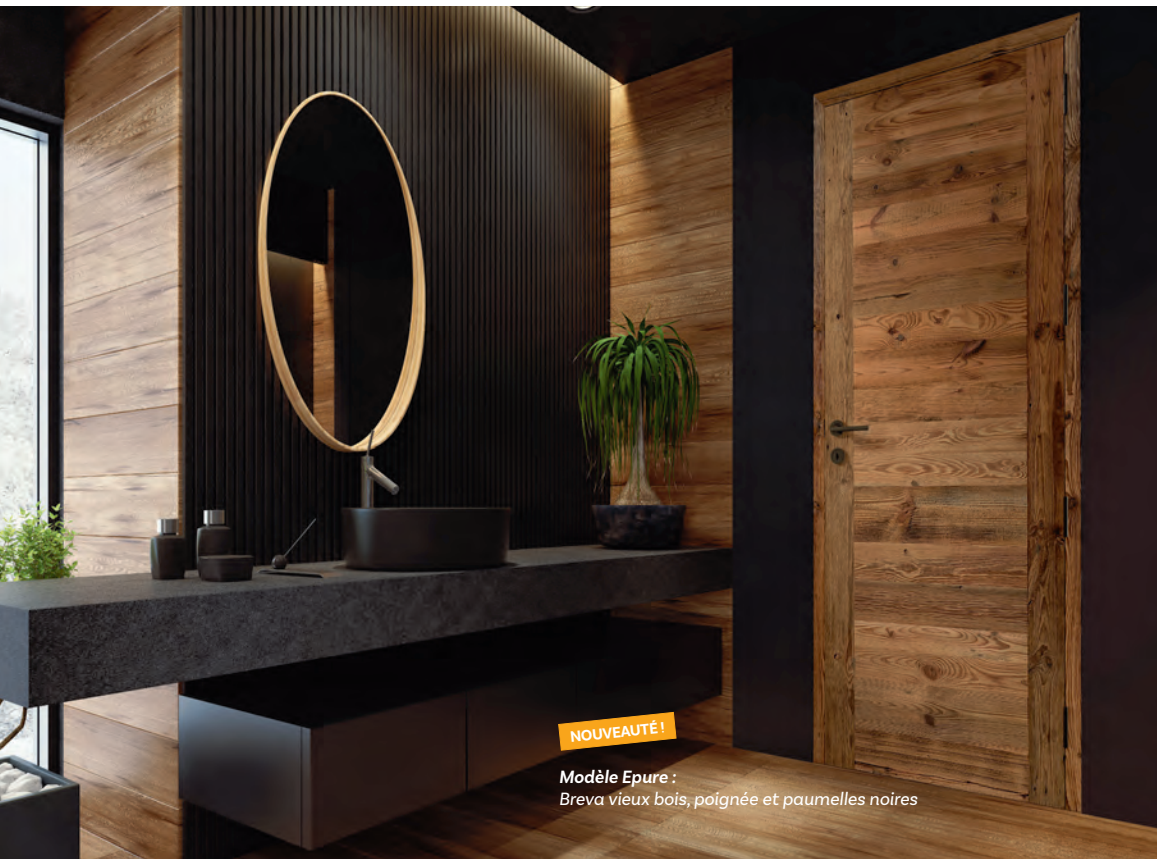

NOUVEAUTÉ!

Modèle Epure :
Breva vieux bois, poignée et paumelles noires

Portes nobles en bois massif

Sélectionner les arbres, révéler la beauté du bois, forger le caractère de la porte, tel est le savoir-faire Rozière. Les bois travaillés proviennent d'exploitations de forêts certifiées PEFC, Chêne et Hêtre origine France, Epicéa origine Europe du Nord.



ÉPURE
CHÊNE COULEUR
UNIE NOIR



AMBATA
CHÊNE PÂTINÉ



MISTRAL CHÊNE
SÉLECTIONNÉ BLANCHI
BROSSÉ



ÉPURE CHÊNE DOSSE
BLANC SATIN

- 37 modèles
- 27 finitions

Le chêne dosse provient de la partie la plus éloignée du cœur de l'arbre. Il se caractérise par un veinage marqué, des contrastes de teintes et la présence de noeuds de tailles différentes. Présence d'aubier.



BI-MATIÈRE SIGNATURE
CÉRAMIQUE CHÊNE NATUREL
SÉLECTIONNÉ BROSSÉ



BI-MATIÈRE BOIS AUTHENTIQUE
CHÊNE SÉLECTIONNÉ NATUREL
BROSSÉ



ARBRE DESIGN
CHÊNE NATUREL BROSSÉ



ÉPURE
CHÊNE DOSSE NATUREL
BROSSÉ



ÉPURE
CHÊNE DOSSE ULTRA MAT BROSSÉ

intérieures



Décor Terra
structuré

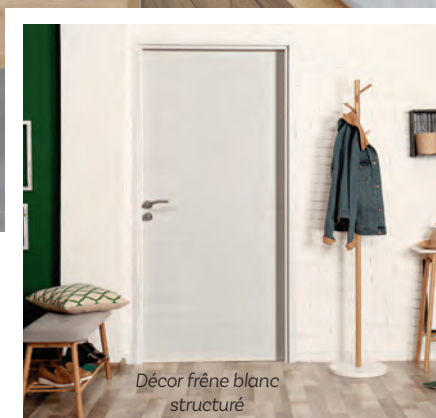

Décor frêne blanc
structuré

Collection « mélaminé » Fuji

La collection mélaminé apporte luminosité et modernité grâce à des finitions douces et actuelles.

Points forts

- Mélaminé CPL : qualité supérieure par rapport au mélaminé traditionnel
- Huisserie KM1 fin de chantier pré-montée



DÉCOR FRÊNE
BLANC
STRUCTURÉ



DÉCOR GRIS
GALET
STRUCTURÉ



DÉCOR
NATURA
STRUCTURÉ

Collection « laqué »

Points forts

- Touché soyeux
- Large choix d'options : charnières invisibles, serrure magnétique, âme pleine (sur modèle Zao)
- Panneau medium avec 2 couches de laque : 240g/m²



ZAO LAQUÉ BLANC
(VERSION
COULISSANTE)



ZAO LAQUÉ BLANC
(VERSION
BATTANTE)



TORII LAQUÉ
BLANC SATINE

ZOOM
SUR

POSE FIN DE CHANTIER

La pose fin de chantier présente de multiples avantages :
Rapidité d'exécution et de mise en oeuvre
Simplicité de pose
Solution à tous les problèmes d'humidité
ou de dégradation de porte





Bloc porte spécial rénovation

Sur-mesure

La solution Réno proposée par Coulidor et PAIL permet de remplacer les bloc-portes sans toucher aux cloisons.

Ce **cadre en aluminium** se fixe sur l'ancien cadre, qu'il soit en bois ou en métal, puis des **couvre-joints assortis** viennent recouvrir la structure existante. Pour un résultat élégant et discret, **le cadre en aluminium est coordonné à la porte choisie**, avec une finition laquée ou un décor bois de la gamme. Les couvre-joints sont disponibles en plusieurs dimensions, en fonction de la largeur du cadre existant et de la porte à installer. Grâce aux kits d'extension, le cadre Réno peut s'adapter à des cloisons d'une épaisseur allant de 70 à 120 cm.

Les plus qui font la différence !

- Huisserie en aluminium avec vérins de pose
- Faible perte de passage (30 à 40 mm)
- Rigidité de cadre à la pose.
- Résistance à l'humidité ambiante et sur le sol (nettoyage quotidien dans l'habitation)

Technique



- Le cadre Réno est fixé dans le cadre l'existant, quelle que soit sa forme, et les nouveaux couvre-joints vont recouvrir les anciens.

Design et Élégance : Finitions Bois et Laques Tendances

Les blocs-portes Réno allient fonctionnalité et design intemporel. La gamme de décors et laques, choisie avec soin, suit les tendances actuelles tout en restant élégante. Les décors bois, chaleureux ou épurés, s'adaptent aux intérieurs nordiques ou traditionnels. Les laques se déclinent en gris et beige, du plus clair au plus foncé, avec un bleu ciel audacieux et raffiné.



intérieures

renovation

Conçu pour la rénovation de l'habitat collectif et intermédiaire, les portes palières rénovation se posent en applique, sans réduction de passage et le seuil est ajustable.

C'est une solution sur mesure avec une mise en œuvre très simple.

Porte palière pour la rénovation, elle possède de multiples options de personnalisation.

- Une serrure multipoint (3 points référencés A2P* jusqu'à 5 pènes latéraux) et aux paumelles renforcées avec pions anti dégonnables.
- Hauteur jusqu'à 2500 mm et largeur jusqu'à 1230 mm
- Finition du vantail : stratifié 2 faces différentes ou 2 faces identiques
- Large choix de stratifié

2 modèles

Isaclub :

- Coupe feu 30 minutes
- Isolation phonique 30 à 39 db

Axiome :

- Coupe feu 30 minutes
- Isolation phonique 39 db
- Blindé anti-effraction classé CR3 (5 minutes de retard à l'effraction selon le référentiel européen)

Points forts

- Aucune réduction de passage
- Pose rapide
- Hautes performances : stabilité, réduction phonique



TRADITIONNELLES

Classiques et indémodables

Les portes de la gamme Traditionnelles sont adaptées à tout type de décoration intérieure. Elles complètent harmonieusement et discrètement votre décoration en se fondant dans le décor.



POST-FORMÉES AVEC MOULURES

ISOPLANES (lisses)



GRAVÉES

« Ligne » et « design : sillons et formes »

Les portes de la gamme Gravées Ligne et Design ont résolument un style épuré et esthétique avec un trait régulier. Elles s'intègrent parfaitement à votre intérieur.



- Serrures :**
- Pêne Dormant 1/2 Tour
 - ou Bec de Cane
 - ou Bec de Cane à Condamnation
 - ou sureté 1 point
 - ou 3 points



Zoom gravure



Modèles de gravure au choix

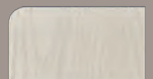

Wood Aspect veinage bois

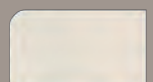

Lisse



Gravées : 20 modèles de gravure

Collection
MATERIK

Des portes haut de gamme, effet bois et ciment.



Collection Materik et Materik 111 M.
La collection présente des équipements hauts de gamme de série : fiches escamotables, serrure magnétique, châssis et couvre-joints en matériau hydrofuge.

6 teintes proposées avec ou sans décor argent.
Différents systèmes d'ouverture sont possibles.

Collection
FILOMURO

Porte affleurante, design unique

La collection Sistemi Filomuro offre un large choix de portes affleurantes. Elle se décline en plusieurs modes d'ouverture : à battant, coulissant à galandage, doublé et bidirectionnel, et avec portes en verre. Nombreux modèles de gravure, finition lisse également.

Collection
TRAME

Design épuré pour maison contemporaine

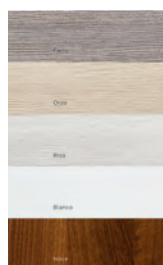

Collection Trame et Trame 111
Elle se distingue par un excellent rapport qualité/prix pour un design épuré et moderne.

- Finitions synthétiques anti-rayure
- Châssis TK, hydrofuge et minimaliste
- 5 teintes proposées

Collection Kréation

Une signature Premium pour sublimer votre intérieur.
La gamme KREATION allie esthétique et haute performance technique pour les intérieurs les plus exigeants en décoration.



Points forts

- Les faces de la porte, les chants plaqués et le chambranle contre-chambranle CLYPSO KREATION sont assortis dans le même décor pour créer un ensemble harmonieux
- Des charnières invisibles pour l'excellence du détail et une surface sobre et exclusive
- La serrure magnétique posée en standard apporte du confort par sa fermeture silencieuse. Disponible en pêne dormant 1/2 tour, bec de cane à condamnation et bec de cane seul
- La porte KREATION Rigitherm est équipée d'une serrure 3 points à relevage manuel.



Charnières invisibles en option



Serrure magnétique en standard.

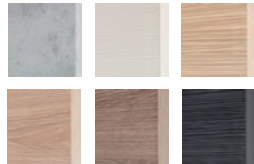

6 finitions : 1 ton uni, 5 tons bois fil horizontal

Collection Graphik Gravées



- Rainures et chants entièrement prépeints ou laqués
- Finition prépeinte en standard ou laquée RAL 9010 en option.

L'esthétique épurée des lignes gravées se marie à merveille avec tous les intérieurs contemporains.

10 modèles de gravure



Modèle Kurve

Modèle Kaori

Collection Graphik Relief

L'aspect relief et les textures apportent une vraie personnalité à votre intérieur.



Modèle Ardeko

3 Solutions de pose

- **Clypso 2 : nouveau !** solution pose fin de chantier



Chambranle/contre-chambranle pour blocs-portes Graphik, pose rapide et parfaite sans vis apparente. Adaptable aux murs de 52 à 356 mm, avec coupe à 45° et pattes métalliques pour une installation simple et sécurisée.

- **Néoclyp** : combine le bloc porte à une pose fin de chantier



Bloc porte pré-monté, prêt à poser, en MDF hydrofuge, avec revêtement blanc. Installation rapide et sûre en tunnel ou en applique (cloisons de 72, 95, 98 mm)

- **Néolys** : huisserie haute performance, zéro défaut

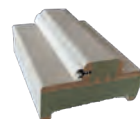

Huisserie en MDF hydrofuge, revêtement mélaminé et coupe à 45° en usine pour un assemblage parfait. Montants protégés par film transparent. Joint anti-claquement. Compatible avec la gamme Graphik (sections de 74 à 140 x 49 mm).



Store enrouleur Rollomax

- Solution avec boîtier pour larges baies jusqu'à 16,8m²
- Diversité des manœuvres et des guidages : chaînettes, motorisation, treuil, automatique à ressort réglé.
- Barre de charge habillée par un fourreau selon un grand choix de tissus.

 Nombreux choix de toiles et de couleurs

Rollomax sans boîtier



Store enrouleur RolloDéco+

- Différentes tendances élégantes
- Caches de support en métal et lame apparente en acier laqué.
- Manœuvre à chaînette, à droite ou à gauche, avec fin de course haute et basse.

 Nombreux choix de toiles et de couleurs

Stores vénitiens



- Large choix de coloris
- En aluminium ou bois
- Large choix de manœuvres
- Panachage de coloris disponible

 nombreuses couleurs vitaminées !

Stores à bandes verticales

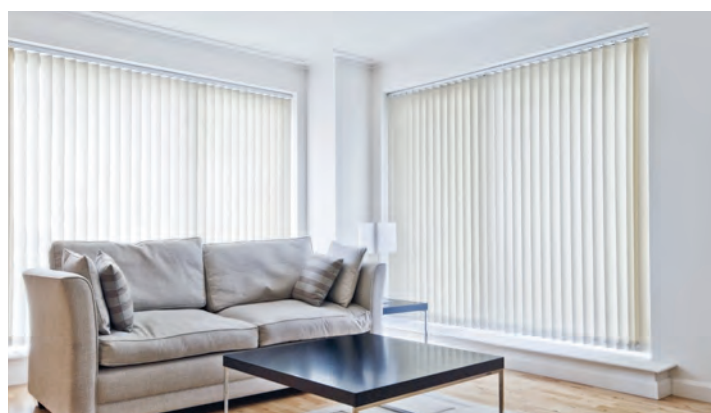

- Idéal pour les larges baies
- Manœuvre manuelle par chaînettes, possibilité de motorisation en option.
- Manœuvre par lance-rideau

intérieures



Stores plissés Plisseo

- Store plissé vertical ou de toiture
- Profil en aluminium extrudé
- Toile plissée (pli 20 mm) entre 2 rails profilés
- Toile aluminée ou polyester
- Store toiture inclinaison maximale de 15°



Manœuvre manuelle

- Par cordon ou chaînette
- Par tirage direct arrêt multipositions
- Directe par perche pour toiture



Stores enroulables Compact

- Coffre PVC 50 x 50 mm Blanc ou Noir
- Tension permanente de la toile par système de ressort
- Toile occultante, tamisante ou filtrante
- 7 Coloris
- 2 types de guidage disponibles : coulisses PVC en «C» ou coulisses Aluminium en «U» pour une occultation renforcée (double paroi + joint)



Stores vénitiens Linéawood

- Maintien des lames par échelles ou galons
- Boîtier supérieur en acier galvanisé
- Barre de charge en bois
- Cartonnière en bois pour habiller le mécanisme

Manœuvres

- Manuelle par cordon ou manivelle
- Électrique filaire ou radio
- Relevage et orientation des lames

Lames en bois Abachi : peut être aussi installé en extérieur extérieur.



**Le
saviez-
vous ?**

www.univerture.com



En savoir plus sur...

la norme RE 2020

Découvrez la nouvelle réglementation thermique française, entrée en vigueur le 1^{er} janvier 2022.



La réglementation environnementale RE 2020, vise à renforcer les exigences en matière de construction de bâtiments neufs. Son objectif principal est de réduire l'empreinte carbone des bâtiments tout au long de leur cycle de vie, améliorer leur performance énergétique et promouvoir les énergies renouvelables.

Les principaux enjeux

1. Réduction de l'empreinte carbone

La RE 2020 impose des seuils d'émissions de CO² sur tout le cycle de vie des bâtiments, encourageant l'utilisation de matériaux et de techniques écologiques.

2. Amélioration de la performance énergétique

Elle fixe des normes élevées pour diminuer la consommation énergétique des bâtiments, visant à atteindre l'objectif de « bâtiment à énergie positive ».

3. Confort d'été

La réglementation intègre des critères pour éviter la surchauffe estivale et réduire la dépendance à la climatisation.

4. Promotion des énergies renouvelables

Les bâtiments doivent intégrer des énergies renouvelables (comme le solaire) pour couvrir une partie de leurs besoins énergétiques.

5. Impact à long terme

Bien que coûteuse à court terme, la RE 2020 contribue aux objectifs climatiques de la France, favorisant des économies d'énergie et une meilleure résilience climatique des bâtiments.

La RE 2020 marque donc un pas vers des constructions plus durables, écologiques et confortables.

Côté menuiseries

Isolation thermique renforcée : Les fenêtres doivent offrir une excellente isolation, avec un coefficient de transmission thermique (Uw) faible. Le double vitrage est indispensable pour réduire les déperditions de chaleur.

Réduction des ponts thermiques : Il est essentiel de minimiser les ponts thermiques, nécessitant une installation conforme et l'utilisation de matériaux isolants comme les cadres en PVC ou en bois.

Confort d'été : La réglementation impose des solutions pour éviter la surchauffe, telles que des systèmes d'occultation (volets, stores, brise-soleil) et des vitrages à contrôle solaire.

Étanchéité à l'air : Une bonne étanchéité est cruciale pour empêcher les infiltrations d'air. Les fenêtres doivent être équipées de joints de haute qualité et répondre aux normes AEV (Air, Eau, Vent).

La RE 2020 encourage donc des fenêtres performantes, améliorant l'efficacité énergétique et le confort des bâtiments.

Associer une box domotique à vos fermetures est une des clés pour optimiser les performances thermiques de votre habitation.



ÉTÉ

LA JOURNÉE

Les protections solaires se ferment automatiquement pour stopper le soleil et garantir un intérieur plus frais et agréable.

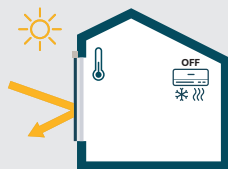

4 à 7°C plus frais à l'intérieur pendant les pics de chaleur



HIVER



LA JOURNÉE

Les protections solaires s'ouvrent automatiquement pour laisser rentrer la chaleur naturelle du soleil par les fenêtres.

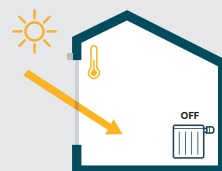

Vos protections solaires participent à la réduction de votre consommation de chauffage



LE SOIR

Elles se ferment automatiquement pour conserver la chaleur à l'intérieur.



parlons menuiserie !

Affaiblissement acoustique :

Détermination de l'isolement acoustique aux bruits aériens des éléments de constructions tels que murs, planchers, portes, fenêtres, éléments de façade et façades. Le mesurage (R ou Rw) doit être exécuté dans un laboratoire d'essai sans transmission latérale. Plus le chiffre est élevé, meilleure sera l'isolation acoustique (exemple Rw30 > Rw20).

Anodisé :

L'anodisation est un traitement de surface qui permet de protéger ou de décorer l'aluminium par oxydation anodique (couche électriquement isolante de 5 à 50 micromètres). Elle octroie aux matériaux une meilleure résistance à l'usure, à la corrosion et à la chaleur. L'épaisseur varie en fonction de la destination du produit final.

Argon :

Il est l'un des gaz « nobles » les plus utilisés, notamment pour augmenter l'isolation des fenêtres équipées d'un double vitrage. On utilise ce gaz parce qu'il est inerte et sans danger. L'argon agit directement sur la perte thermique par conduction et par convection, ces phénomènes ont habituellement lieu lorsqu'il y a une grande différence de température entre l'intérieur de l'habitation et l'extérieur.

Châssis :

Un châssis est un cadre fixe ou mobile fait d'une matière résistante, destiné à entourer le vitrage. C'est un mot fréquemment employé dans notre profession, qui peut être remplacé par le mot fenêtre.

Dormant :

C'est la partie de la menuiserie qui est fixée au mur.

Extrudé :

L'extrusion est un procédé de fabrication mécanique par lequel un matériau compressé est contraint de traverser une filière ayant la section de pièce à obtenir tel que les barres d'aluminium utilisées à la fabrication des menuiseries.

Frappe :

Une menuiserie à frappe est une fenêtre qui s'ouvre avec 1 ou 2 vantaux, on parle également d'ouverture à la française.

Galandage :

C'est une solution pratique et esthétique pour gagner de l'espace, puisque le ou les ouvrants disparaissent derrière une cloison, ce qui permet d'avoir une ouverture optimale en position ouverte. On l'appelle aussi châssis escamotable.

IFH :

Traitement spécifique du bois pour protéger des insectes, des champignons et de l'humidité. IFH = Insecticide, Fongicide et Hydrofuge.

Ouvrant :

C'est la partie mobile (ouvrante) de la menuiserie.

Persienné :

Le mot persienné s'utilise pour un volet dont le remplissage est en partie ou en totalité remplacé par des lames inclinées fixes ou orientables. Le style « persienné » permet de se protéger de la lumière directe du soleil, tout en laissant passer l'air grâce à un assemblage de lamelles à claire-voie.

Plaxé :

Le plaxage est une des solutions pour donner de la couleur aux menuiseries PVC par l'ajout d'un film thermo-plastique sur le profilé. On peut choisir une menuiserie plaxée seulement à l'extérieur ou sur les deux faces.

Post-formé :

Porte d'intérieur constituée de panneaux moulés dont l'âme peut être alvéolaire ou composite (âme pleine, isolant thermique ou acoustique).

RAL :

Les teintes RAL sont principalement utilisées pour le choix des couleurs de peinture dans les domaines du bâtiment et de l'industrie. Ce nuancier a été créé afin d'avoir une codification universelle.

RPT ou RPTH :

C'est l'abréviation de « rupture de pont thermique ».

Sur une menuiserie aluminium, c'est la solution permettant d'isoler la face intérieure de la face extérieure grâce à une barrière faite dans un matériau isolant tel que le polyamide, le PVC ou une résine polyuréthane.

Sécustik® :

Les poignées de fenêtres SECUSTIK® intègrent un mécanisme de verrouillage breveté. Ce système bloque la poignée si quelqu'un essaye de manipuler l'ouvrant de l'extérieur en agissant sur les ferrures à l'aide d'un pied de biche par exemple !

Vitrage feuilleté :

Il est constitué d'un assemblage de feuilles de verre et d'intercalaire généralement de nature plastique (butyral de polyvinyle PVB ou résines méthacrylates). Plus il contient de feuilles de verre, plus sa résistance aux impacts est renforcée.

Dans le bâtiment, il existe plusieurs types de verre feuilleté répondant aux exigences de la norme NF EN ISO 12453-1 à 6 :

- isolation phonique et thermique (dans le cas d'un double-vitrage)
- coupe-feu dans le cas du verre feuilleté à gel intumescent.
- protection des personnes (éclats de verre collés au(x) film(s) en cas de choc)
- protection contre le vandalisme, les effractions, les tirs d'armes à feu.

Warm-Edge :

Parfois appelé Swissspacer ou intercalaire à bord chaud, le Warm-Edge est l'élément central des fenêtres ou façades vitrées isolantes haute performance. Il se positionne entre les deux parois du double vitrage et permet de limiter de façon efficace le transfert thermique entre les verres.

Trop souvent encore, les intercalaires sont proposés en aluminium, ce qui occasionne une mauvaise isolation thermique sur les fenêtres !

PARLONS MAISON

Découvrez tous nos conseils pour répondre à toutes vos interrogations et surtout pérenniser votre investissement en conservant sa qualité et son esthétique.

L'entretien et l'utilisation

L'entretien est une nécessité afin de compenser l'inévitable usure ou vieillissement naturel car même si tous les produits commercialisés par Univerture sont conçus et fabriqués afin de résister au maximum à ceux-ci, il y a des cycles d'entretien à bien respecter.

Toutes nos menuiseries d'extérieur et nos fermetures de bâtiment (portail, volet, porte de garage, etc..) se nettoient deux fois par an minimum de la même façon et quelque soit son matériau (bois, alu, PVC).

Il vous suffira d'utiliser une éponge non abrasive et de l'eau savonneuse et l'utilisation d'un chiffon doux pour le séchage est conseillé. Si toutefois vous achetez un produit spécifique, attention de ne jamais utiliser de produit abrasif, de nettoyeur à base d'acétone ou de chlore.

Dans les régions maritimes, l'air est nettement plus corrosif à cause du sel, pensez à régulièrement rincer vos menuiseries à l'eau claire.

Pensez aussi à bien nettoyer les rails de coulissant, sans jamais lubrifier ou graisser afin d'éviter le phénomène de patinage.

Vérifiez régulièrement que tous les trous de drainage, souvent protégés par des pare-tempêtes en partie basse des menuiseries ne soient pas bouchés et dépoussiérez les entrées d'air.

Toujours utiliser les deux mains quand vous fermez une menuiserie afin d'assurer une bonne manœuvre et faciliter l'écrasement des joints.

Une fois par an, lubrifiez les pièces mobiles et les points de verrouillage, en veillant à toujours essuyer les surplus du produit. Utilisez un lubrifiant ne contenant pas d'acide, de silicone ou de résine.

Pour les produits en bois n'ayant pas reçu un système complet de finition en usine, nous vous conseillons de les traiter immédiatement après la pose, même si la plupart des fabricants vous accordent un délai de trois mois pour le faire. Si la finition n'est pas faite par un professionnel, veillez à bien respecter les règles



Utiliser une éponge non abrasive et de l'eau savonneuse.

de l'art (DTU59.1). En règle générale une lasure est garantie 3 ans et une peinture 5 ans sauf dans les régions maritimes et en altitude (plus de 1200mètres) où il faudra les entretenir plus fréquemment. Attention à l'utilisation des produits par vent fort, exemple un volet roulant doit être fermé ou ouvert en totalité mais jamais à moitié !

En cas de panne sur une motorisation, avant de contacter votre installateur il faut toujours vérifier que le produit soit bien alimenté et le bon fonctionnement de la pile pour les commandes radio. Ne jamais essayer de vouloir régler soi-même un produit, encore plus quand il est sous garantie, il est toujours préférable d'appeler un professionnel.



L'effet bilame



La dilatation des menuiseries est un phénomène naturel, on la constate de façon plus régulière sur les baies coulissantes. Il apparaît lors d'une exposition prolongée au soleil et déforme les profils aluminium de façon temporaire, jusqu'à disparaître dès que les températures retrouvent leur niveau habituel. Ce phénomène n'est pas un signe d'un quelconque défaut de fabrication, il est lié le plus fréquemment à des profilés équipés de rupture thermique et accentué avec les coloris foncés des menuiseries. Comme il existe peu de solution pour éliminer ce phénomène, il est conseillé de tirer sur la poignée ou sur l'ouvrant vers l'intérieur afin de repositionner le vantail dans l'alignement du rail.

Le choc thermique

Dans la plupart des cas de bris de vitrage, celui-ci est dû à un choc thermique.

Le bris de vitrage par choc thermique se produit lorsqu'il y a un écart de température trop important entre deux zones d'une même vitre. Il apparaît au bord du vitrage, sous la forme d'une vague et peut être monofilaire ou multifilaire.

Malheureusement, ce phénomène ne rentre pas dans le cadre de la garantie décennale mais grâce aux nouvelles techniques de fabrication, il est cependant de plus en plus rare. Parmi les vitrages les plus utilisés pour lutter contre le bris par choc thermique, il existe le verre trempé et le verre teinté.

Comment empêcher un bris de vitre par choc thermique ?

- Laissez quelques centimètres entre votre vitre et vos stores, rideaux, etc...
- Ne placez pas vos appareils de chauffage et de climatisation à proximité des fenêtres.
- Ne positionnez pas de meubles trop volumineux derrière la fenêtre.

Les tolérances d'aspect

Pour les vitrages comme pour les produits thermolaqués, il existe des règles bien précises afin de juger de la qualité de ceux-ci.

Les conditions d'examen sont toujours les mêmes, l'observateur se positionne au minimum à 1.50m de l'ouvrage pendant une durée de 10 secondes avec une vue normale sous un éclairage significatif (ciel légèrement couvert, jamais en pleine lumière ni exposé au soleil).

Afin de pouvoir refuser un produit au fabricant, il faudra justifier que les défauts rentrent dans les critères non acceptables suivant les règles de L'ADAL ou de la FFPV. Ces règles sont à votre disposition chez tous les adhérents Univerure .

La durée de garantie

Au minimum, nos produits sont garantis deux ans. Toutes les durées sont spécifiées dans ce catalogue et inscrites sur les notices livrées avec nos produits. Elles sont aussi disponibles sur simple demande.

La main d'œuvre et le déplacement pour les quincailleries ou les pièces mobiles sont garantis 2 ans. Par exemple, un volet roulant électrique qui tomberait en panne au bout de 3 ans, le moteur sera pris sous garantie mais pas la main d'œuvre, sauf dans le cas exceptionnel d'une prise en charge par le fabricant ou par une extension de garantie.

De façon générale, la garantie de 10 ans couvre l'étanchéité, la tenue d'un thermolaquage, l'embuage d'un vitrage ainsi que tout ce qui peut rendre impropre l'habitation à sa destination.

Les magasins Univerure tiennent à votre disposition leurs attestations d'assurances.

Faire le bon choix :



Avant de prendre votre décision, car 10 ans de garantie c'est long, n'hésitez pas à demander les attestations d'assurance et vérifiez la solidité financière de votre futur partenaire menuiserie !



La cuisine par votre menuisier, *ça change tout !*

Pour créer la cuisine de vos rêves, la qualité de l'installation est primordiale ! En faisant appel à nos menuisiers, vous bénéficiez d'une cuisine sur-mesure alliant fonctionnalité et design. Nous vous accompagnons à chaque étape pour optimiser l'espace et créer un lieu de vie pratique et agréable, grâce à notre expertise et notre souci du détail. De plus, nous proposons un large choix de designs et de coloris pour que votre cuisine soit à l'image de vos goûts et préférences.



✓ **Durabilité et praticité :**
des matériaux assemblés avec un grand souci du détail pour une durée de vie allongée et un confort d'utilisation au quotidien.



✓ **Étude 3D, et gestion de l'espace :**
des solutions sur-mesure intelligentes et professionnelles pour optimiser chaque centimètre carré.



✓ **Suivi de chantier personnalisé :**
du début à la fin, nos experts vous accompagnent pour répondre à tous vos besoins et éviter les imprévus.

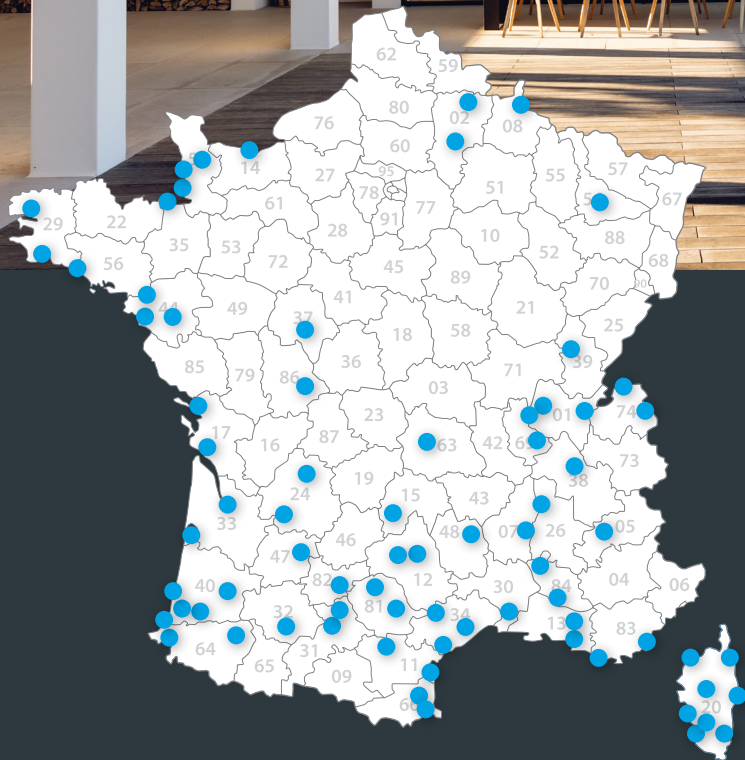

Un réseau de spécialistes indépendants, partout en France

Scannez le QR CODE pour trouver toutes les infos de nos magasins implantés en France.



univerture.com



Alutec Montauban
525 Avenue André Jorigné
Zone Futuropole
82000 | MONTAUBAN
05 63 20 17 80

E-mail : contact@alutec82.fr
www.menuiserie-alutec-82.fr

menuiserie



intérieur maison



extérieur maison

